

ELP 31 Ex

Référence 0092.0242

Description rapide

Manchette flexible, antidéflagrante, antistatique

Caractéristiques techniques

Lieu de montage	Gaine rectangulaire
Matériau	Matière plastique, antistatique
Poids	3,1
Dimension de la gaine rectangulaire	600 mm x 350 mm
Protection contre les explosions	Ex II 2G
Unité de conditionnement	1 pièce
Gamme	D
GTIN (EAN)	4012799922421

Dessin coté [mm]

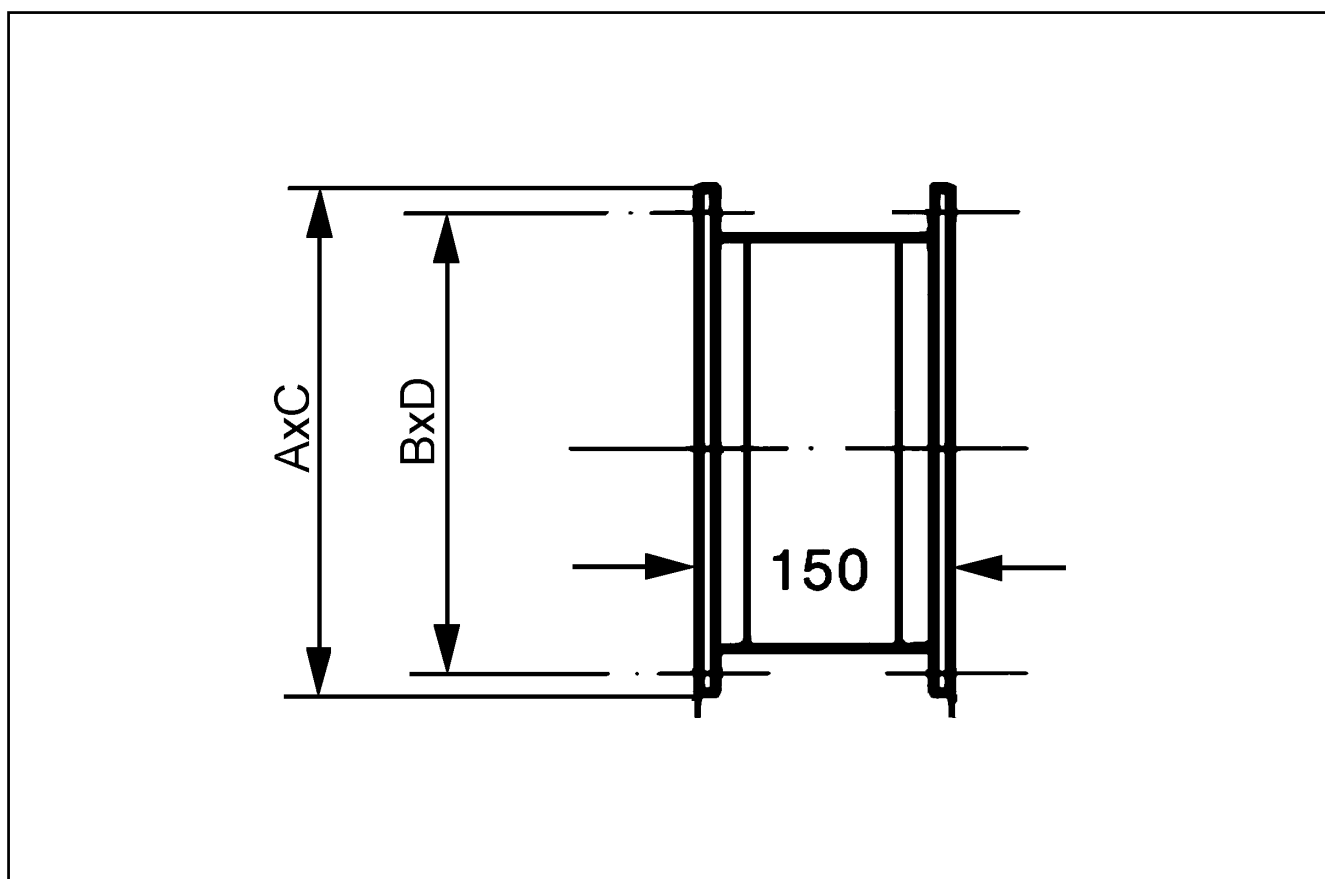

A	B	C	D
390	370	640	620