

ELR 20



Description rapide

Manchettes de fixation pour l'insonorisation et l'amortissement des vibrations des ventilateurs pour gaine ronde, DN 200

Référence 0092.0112

Caractéristiques techniques

Matériau	Tôle d'acier, galvanisée
Poids	0,27 kg
Poids avec emballage	0,3 kg
Convient pour une largeur nominale de	200 mm
Largeur	222 mm
Hauteur	222 mm
Profondeur	60 mm
Largeur avec emballage	222 mm
Hauteur avec emballage	222 mm
Profondeur avec emballage	60 mm
Unité de conditionnement	1 pièce
Gamme	C
GTIN (EAN)	4012799921127

Dessin coté [mm]

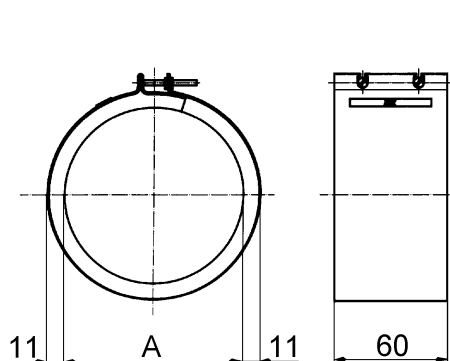

A
200

Représentation en position montée, la livraison a lieu à plat.