

# FUR 35/1



## Description rapide

Pied de fixation pour le montage des ERR 35.. aux murs, aux plafonds ou sur consoles

Référence 0036.0090

## Caractéristiques techniques

Lieu de montage	Mur / Plafond
Matériau	Tôle d'acier, galvanisée
Poids	2,23 kg
Poids avec emballage	2,24 kg
Convient pour une largeur nominale de	350 mm
Largeur	554 mm
Hauteur	150 mm
Profondeur	150 mm
Largeur avec emballage	500 mm
Hauteur avec emballage	40 mm
Profondeur avec emballage	155 mm
Unité de conditionnement	1 pièce
Gamme	C
GTIN (EAN)	4012799360902

# FUR 35/1

Dessin coté [mm]

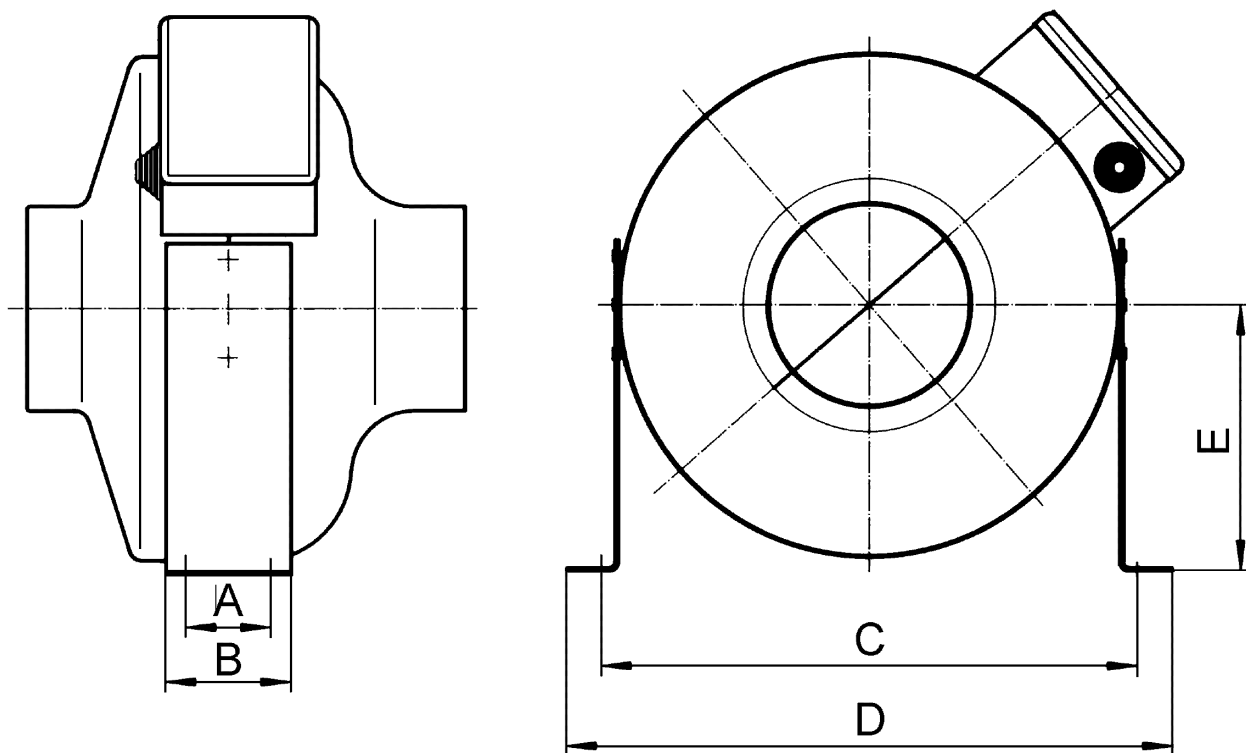

A	B	C	D	E
100	150	533	554	265

Seulement pour FUR 35/1 : Avec traverse de fixation horizontale