

FU 30

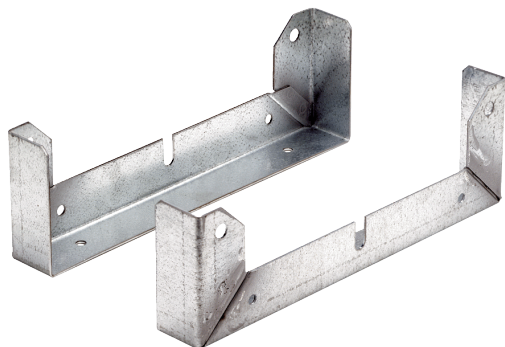

Description rapide

Pied de fixation pour le montage des ventilateurs EZL/DZL et EZR/DZR aux murs, aux plafonds ou sur consoles, DN 300

Référence 0036.0071

Caractéristiques techniques

Matériau	Tôle d'acier, galvanisée
Poids	0,5 kg
Poids avec emballage	1,03 kg
Convient pour une largeur nominale de	300 mm
Largeur	292 mm
Hauteur	93 mm
Profondeur	40 mm
Largeur avec emballage	292 mm
Hauteur avec emballage	93 mm
Profondeur avec emballage	40 mm
Unité de conditionnement	2 pièces
Gamme	C
GTIN (EAN)	4012799360711

Dessin coté [mm]

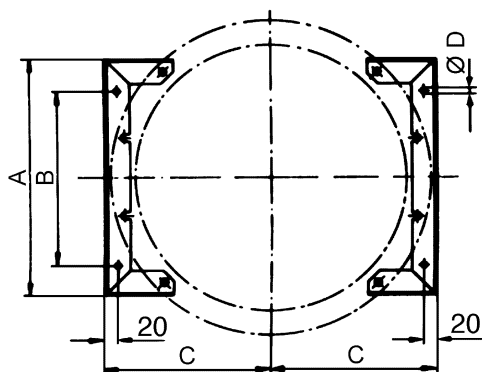

A	B	C	D
292	200	203	7