

# FU 56

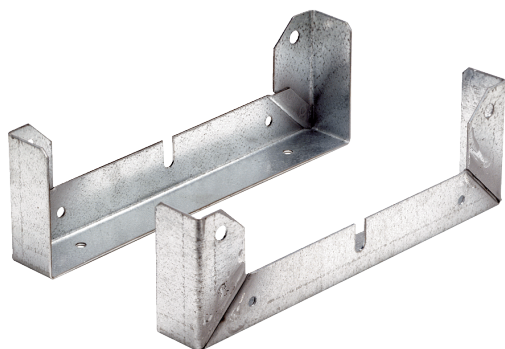

## Description rapide

Pied de fixation pour le montage des ventilateurs EZL/DZL et EZR/DZR aux murs, aux plafonds ou sur consoles, DN 560

Référence

0036.0076

## Caractéristiques techniques

Matériau	Tôle d'acier, galvanisée
Poids	1,03 kg
Poids avec emballage	2,06 kg
Convient pour une largeur nominale de	560 mm
Largeur	485 mm
Hauteur	138 mm
Profondeur	40 mm
Largeur avec emballage	485 mm
Hauteur avec emballage	138 mm
Profondeur avec emballage	40 mm
Unité de conditionnement	2 pièces
Gamme	C
GTIN (EAN)	4012799360766

## Dessin coté [mm]

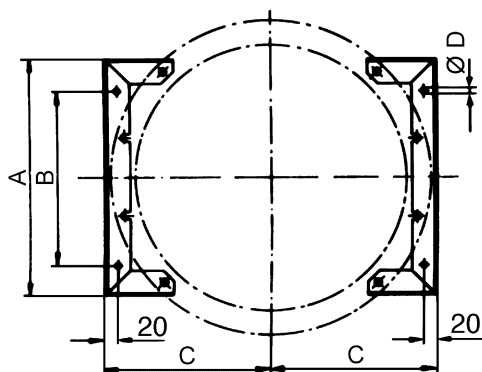

A	B	C	D
485	370	345	11