

FU 60

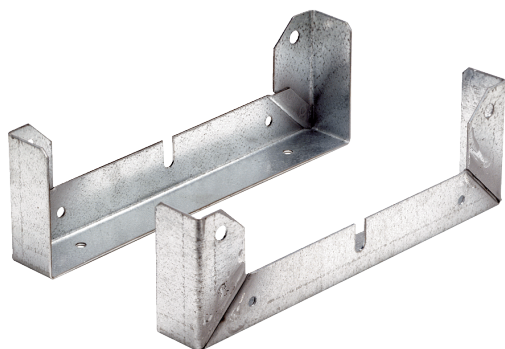

Description rapide

Pied de fixation pour le montage des ventilateurs EZL/DZL et EZR/DZR aux murs, aux plafonds ou sur consoles, DN 600

Référence 0036.0077

Caractéristiques techniques

Matériau	Tôle d'acier, galvanisée
Poids	1,1 kg
Poids avec emballage	2,23 kg
Convient pour une largeur nominale de	600 mm
Largeur	517 mm
Hauteur	145 mm
Profondeur	40 mm
Largeur avec emballage	517 mm
Hauteur avec emballage	145 mm
Profondeur avec emballage	40 mm
Unité de conditionnement	2 pièces
Gamme	C
GTIN (EAN)	4012799360773

Dessin coté [mm]

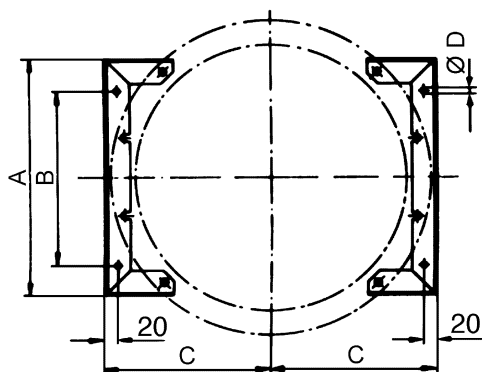

A	B	C	D
517	400	345	11