

GPI 10-20

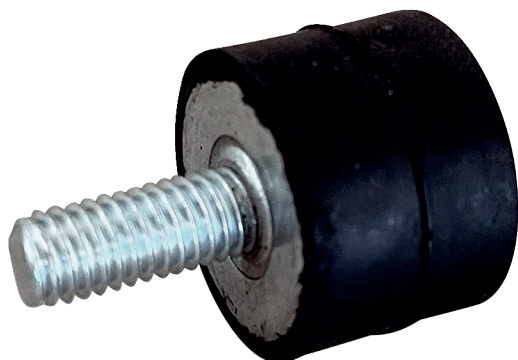

Description rapide

4 plots anti-vibrations pour la fixation à vibrations réduites des DAR / DAR Ex, capacité de charge 10 - 20 kg

Référence 0073.0273

Caractéristiques techniques

Matériau	Acier / plastique
Couleur	noir
Poids	0,02 kg
Poids avec emballage	0,02 kg
Capacité de charge maximale	20 kg
Capacité de charge minimale	10 kg
Largeur	20 mm
Hauteur	15 mm
Profondeur	20 mm
Largeur avec emballage	20 mm
Hauteur avec emballage	15 mm
Profondeur avec emballage	20 mm
Unité de conditionnement	1 pièce
Gamme	C
GTIN (EAN)	4012799732730

Dessin coté [mm]

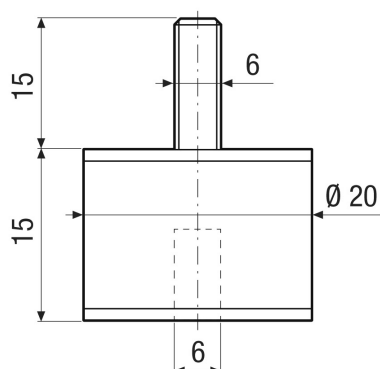



GPI 10-20