

GPI 21-45

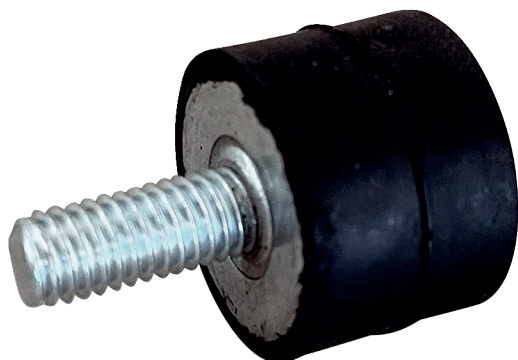

Description rapide

4 plots anti-vibrations pour la fixation à vibrations réduites des DAR / DAR Ex, capacité de charge 21 - 45 kg

Référence 0073.0274

Caractéristiques techniques

Matériau	Acier / plastique
Couleur	noir
Poids	0,05 kg
Poids avec emballage	0,05 kg
Capacité de charge maximale	45 kg
Capacité de charge minimale	21 kg
Largeur	30 mm
Hauteur	20 mm
Profondeur	30 mm
Largeur avec emballage	30 mm
Hauteur avec emballage	20 mm
Profondeur avec emballage	30 mm
Unité de conditionnement	1 pièce
Gamme	C
GTIN (EAN)	4012799732747

Dessin coté [mm]

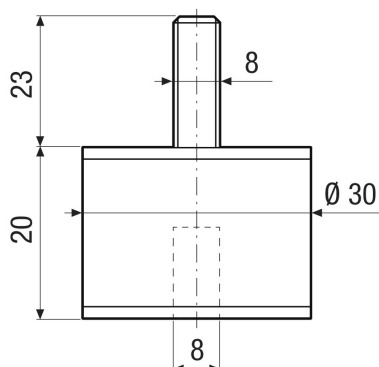



GPI 21-45