

GPI 46-65

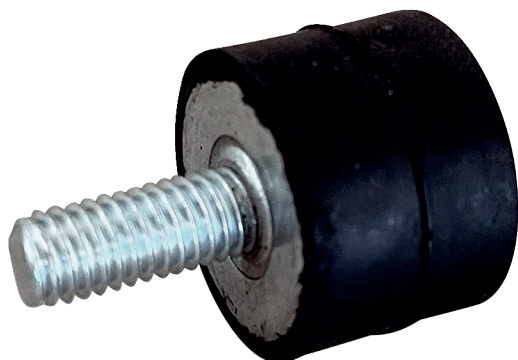

Description rapide

4 plots anti-vibrations pour la fixation à vibrations réduites des DAR / DAR Ex, capacité de charge 46 - 65 kg

Référence 0073.0275

Caractéristiques techniques

Matériau	Acier / plastique
Couleur	noir
Poids	0,09 kg
Poids avec emballage	0,09 kg
Capacité de charge maximale	65 kg
Capacité de charge minimale	46 kg
Largeur	40 mm
Hauteur	30 mm
Profondeur	40 mm
Largeur avec emballage	40 mm
Hauteur avec emballage	30 mm
Profondeur avec emballage	40 mm
Unité de conditionnement	1 pièce
Gamme	C
GTIN (EAN)	4012799732754

Dessin coté [mm]

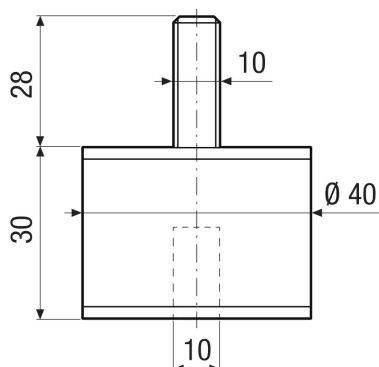



GPI 46-65