

GS 20



Description rapide

Contre-raccord pour le montage des manchettes flexibles DN 200 sur les gaines d'air

Référence 0055.0168

Caractéristiques techniques

Matériau	Tôle d'acier, galvanisée
Poids	0,6 kg
Poids avec emballage	0,61 kg
Convient aux manchettes de largeur nominale	200 mm
Largeur	254 mm
Hauteur	254 mm
Profondeur	50 mm
Largeur avec emballage	254 mm
Hauteur avec emballage	254 mm
Profondeur avec emballage	50 mm
Unité de conditionnement	1 pièce
Gamme	C
GTIN (EAN)	4012799551683

Dessin coté [mm]

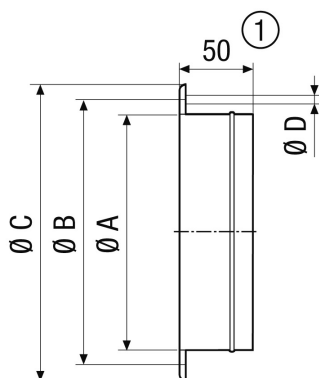

A	B	C	D
210	235	254	8

① GS 56 : 55 mm