

GS 50



Description rapide

Contre-raccord pour le montage des manchettes flexibles DN 500 sur les gaines d'air

Référence 0055.0174

Caractéristiques techniques

Matériau	Tôle d'acier, galvanisée
Poids	1,4 kg
Poids avec emballage	1,41 kg
Convient aux manchettes de largeur nominale	500 mm
Largeur	565 mm
Hauteur	565 mm
Profondeur	50 mm
Largeur avec emballage	565 mm
Hauteur avec emballage	565 mm
Profondeur avec emballage	50 mm
Unité de conditionnement	1 pièce
Gamme	C
GTIN (EAN)	4012799551744

Dessin coté [mm]

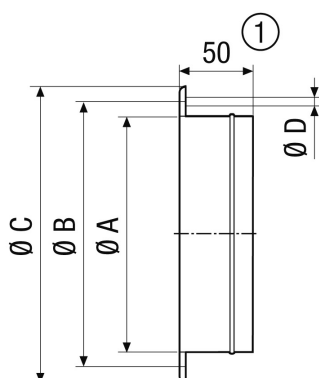

A	B	C	D
513	541	565	10

① GS 56 : 55 mm