

KSD80/100/700

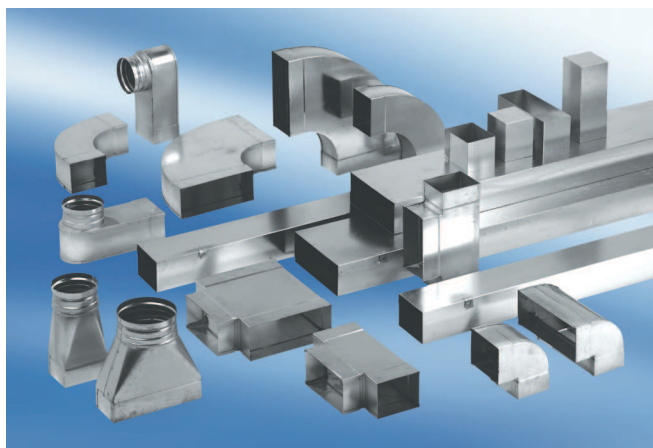

Description rapide

Silencieux pour gaine rectangulaire, 80/100, ép.=150,

Référence

0092.0454

Caractéristiques techniques

Boîtier matériau	Tôle d'acier, galvanisée sendzimir
Poids avec emballage	0 kg
Dimension de la gaine rectangulaire	100 mm x x 80 mm
Largeur	150 mm
Hauteur	
Profondeur	
Largeur avec emballage	0 mm
Hauteur avec emballage	0 mm
Profondeur avec emballage	0 mm
Unité de conditionnement	1 pièce
Gamme	K
GTIN (EAN)	4012799924548

Dessin coté [mm]

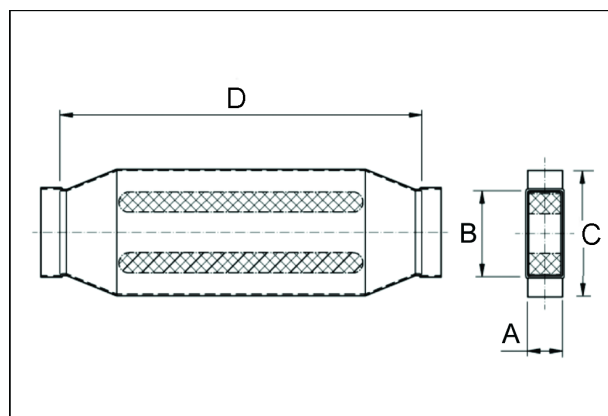

A	B	C	D
80	100	150	700