

LD 150

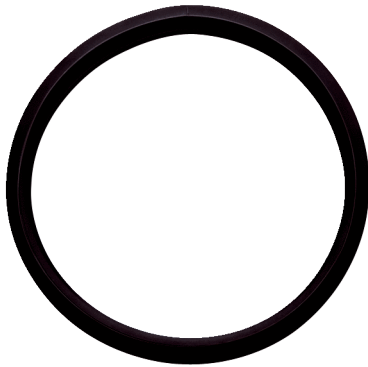

Description rapide

Joint à lèvres pour tuyaux agrafés, DN 150

Référence 0175.0272

Caractéristiques techniques

Mode de montage	Montage encastré
Matériau	Caoutchouc EPDM
Largeur nominale	150 mm
Température ambiante	60 °C
Unité de conditionnement	1 pièce
Gamme	K
GTIN (EAN)	4012799752721

LD 150

Dessin coté [mm]

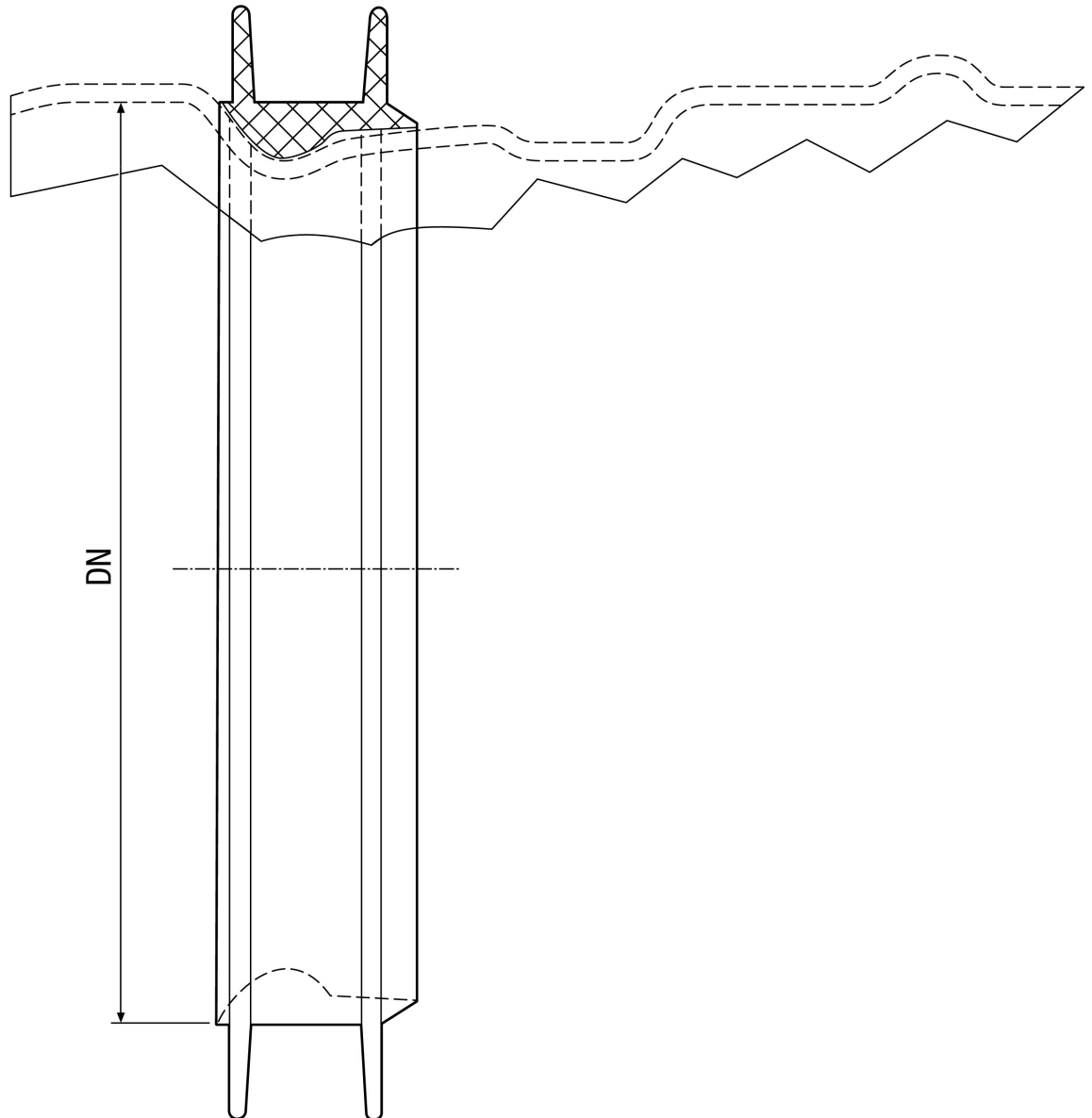

DN
150