

LD 180



Description rapide

Couvercle d'aération pour gaine - raccord/coude, DN 180

Référence 0018.0330

Caractéristiques techniques

Mode de montage	Montage encastré
Température ambiante	60 °C
Unité de conditionnement	1 pièce
Gamme	K
GTIN (EAN)	4012799183303

Dessin coté [mm]

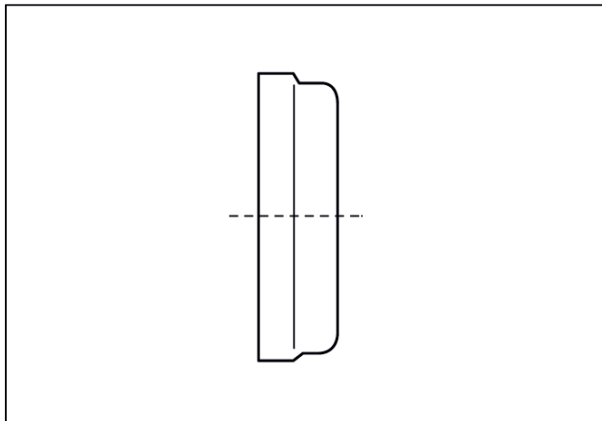

DN
180