

LD 180

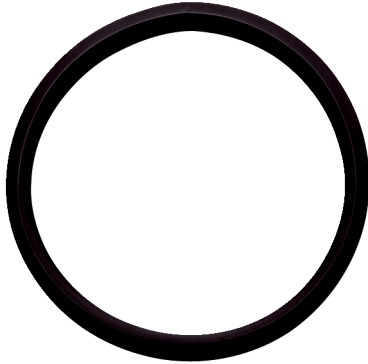

Description rapide

Joint à lèvres pour tuyaux agrafés, DN 180

Référence 0175.0274

Caractéristiques techniques

Mode de montage	Montage encastré
Matériau	Caoutchouc EPDM
Largeur nominale	180 mm
Température ambiante	60 °C
Unité de conditionnement	1 pièce
Gamme	K
GTIN (EAN)	4012799752745

LD 180

Dessin coté [mm]

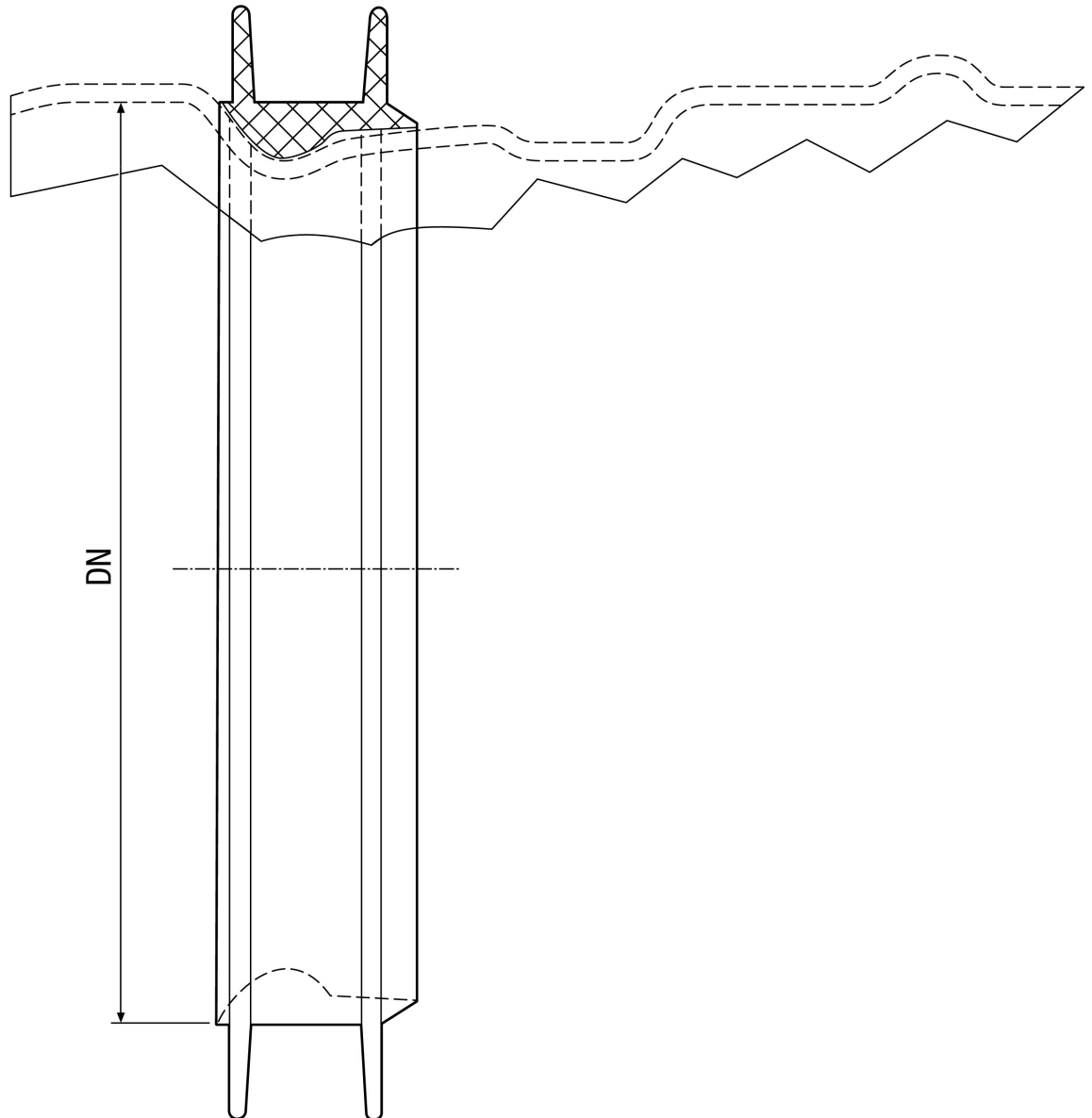

DN
180