

LD 80



Description rapide

Couvercle d'aération pour gaine - raccord/coude, DN 80

Référence

0018.0325

Caractéristiques techniques

Mode de montage	Montage encastré
Température ambiante	60 °C
Unité de conditionnement	1 pièce
Gamme	K
GTIN (EAN)	4012799183259

Dessin coté [mm]

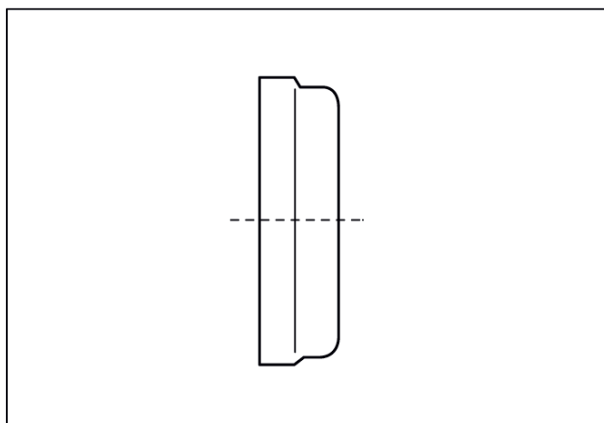

DN

80