

LD 80

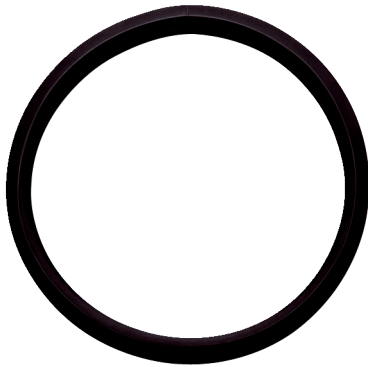

Description rapide

Joint à lèvres pour tuyaux agrafés, DN 80

Référence 0175.0269

Caractéristiques techniques

Mode de montage	Montage encastré
Matériau	Caoutchouc EPDM
Largeur nominale	80 mm
Température ambiante	60 °C
Unité de conditionnement	1 pièce
Gamme	K
GTIN (EAN)	4012799752691

LD 80

Dessin coté [mm]

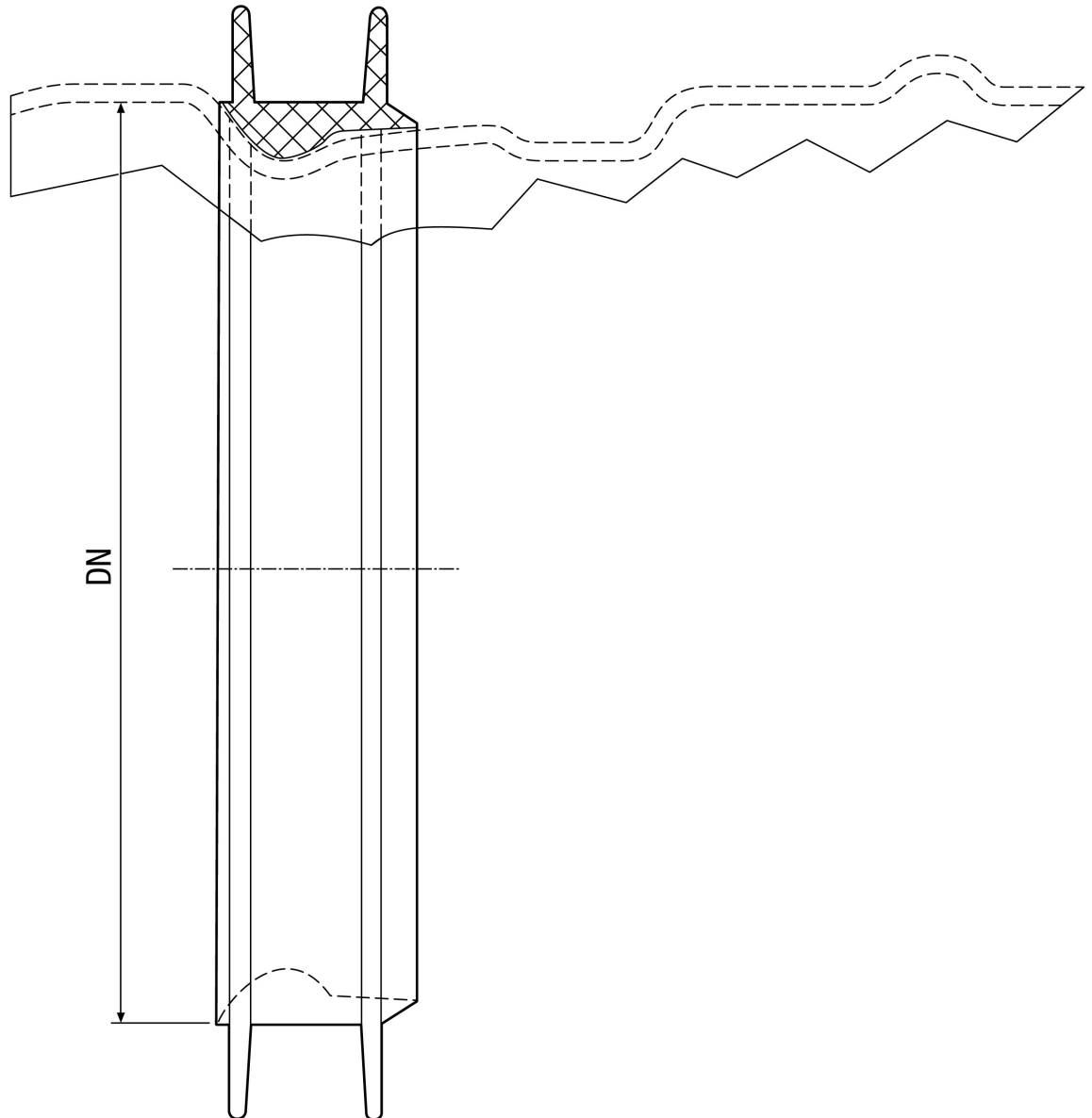

DN
80