

# LZP 50



## Description rapide

Grille extérieure, tôle d'acier galvanisée, dimensions de la gaine 800 x 500 mm

Référence 0151.0314

## Caractéristiques techniques

Sens de l'air	Insufflation et évacuation d'air
Montage	extérieur
Lieu de montage	Mur / Gaine rectangulaire
Matériau	Tôle d'acier, galvanisée
Poids	13,8 kg
Poids avec emballage	14,6 kg
Dimension de la gaine rectangulaire	800 mm x 500 mm
Largeur	829 mm
Hauteur	575 mm
Profondeur	73 mm
Largeur avec emballage	890 mm
Hauteur avec emballage	620 mm
Profondeur avec emballage	110 mm
Unité de conditionnement	1 pièce
Gamme	D
GTIN (EAN)	4012799513148

# LZP 50

## Courbe caractéristique Pertes de charge

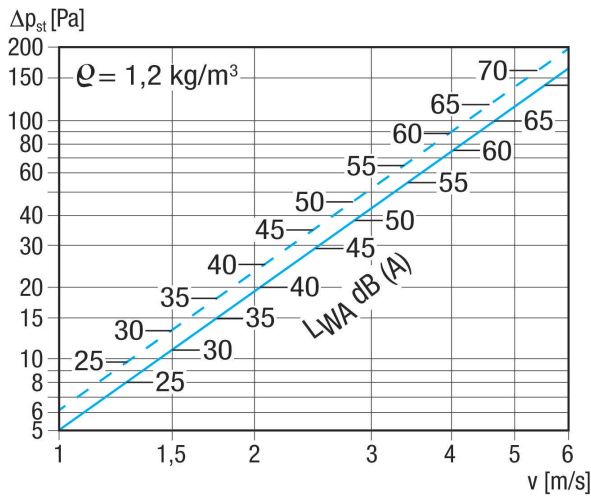

Ligne discontinue : perte de charge aspiration  
 Ligne continue : perte de charge poussée

## Dessin coté [mm]

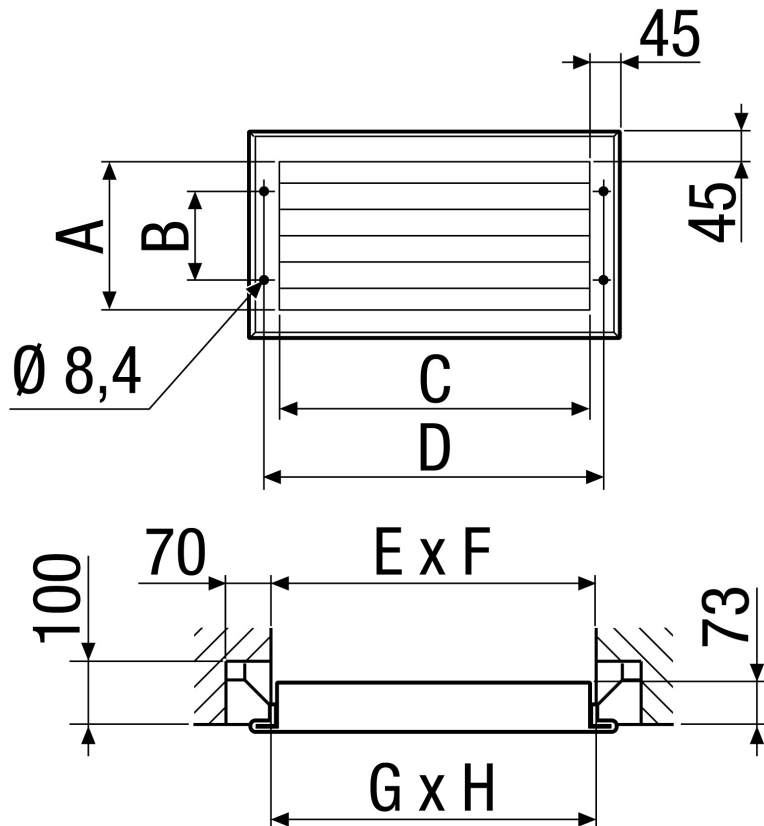

A	B	C	D	E	F	G	H
485	375	785	829	810	510	800	500

LZP 50

