

MLA 25



Description rapide

Grille extérieure, aluminium, DN 250

Référence

0151.0112

Caractéristiques techniques

Sens de l'air	Insufflation et évacuation d'air
Vitesse de flux min.	
Vitesse de flux max.	4 m/s
Montage	extérieur
Lieu de montage	Mur
Matériau	aluminium
Couleur	Alu anodisé
Poids	1,38 kg
Poids avec emballage	1,55 kg
Convient pour une largeur nominale de	250 mm
Section libre	414 cm ²
Largeur	302 mm
Hauteur	280 mm
Profondeur	52 mm
Largeur avec emballage	335 mm
Hauteur avec emballage	335 mm
Profondeur avec emballage	60 mm
Unité de conditionnement	1 pièce
Gamme	C
GTIN (EAN)	4012799511120

MLA 25

Courbe caractéristique Pertes de charge



- ① MLA 20, MLZ 20
- ② MLA 25, MLZ 25
- ③ MLA 30, MLZ 30
- ④ MLA 35, MLZ 35
- ⑤ MLA 40, MLZ 40
- ⑥ MLA 50, MLZ 50

Dessin coté [mm]

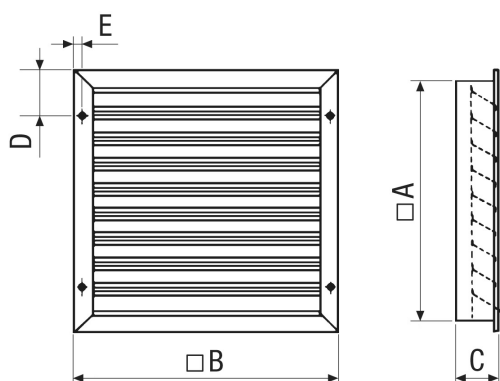

A	B	C	D	E
280	302	52	61,5	8

- ① Nombre de lamelles 8
- ② Maille de la grille de protection contre petits animaux 7,3 x 0,8