

RO 200



Description rapide

Orifice de nettoyage avec joint roulant pour tuyaux agrafés, DN 200

Référence 0092.0411

Caractéristiques techniques

Mode de montage	Montage encastré
Température ambiante	60 °C
Unité de conditionnement	1 pièce
Gamme	K
GTIN (EAN)	4012799924111

Dessin coté [mm]

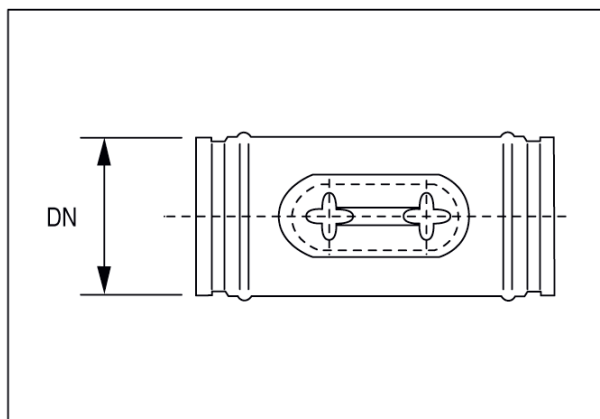

DN
200