

RSK 125



Description rapide

Clapet anti-retour pour tuyaux agrafés, DN 125

Référence 0092.0427

Caractéristiques techniques

Mode de montage	Montage encastré
Température ambiante	60 °C
Unité de conditionnement	1 pièce
Gamme	K
GTIN (EAN)	4012799924272

Dessin coté [mm]

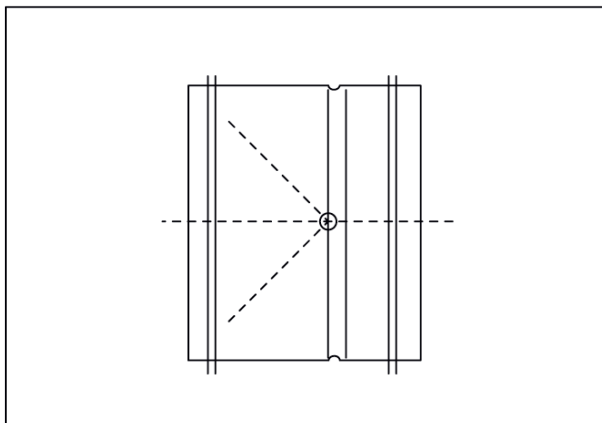

DN
125