

RSK 160



Description rapide

Clapet anti-retour pour tuyaux agrafés, DN 160

Référence 0092.0429

Caractéristiques techniques

Mode de montage	Montage encastré
Température ambiante	60 °C
Unité de conditionnement	1 pièce
Gamme	K
GTIN (EAN)	4012799924296

Dessin coté [mm]

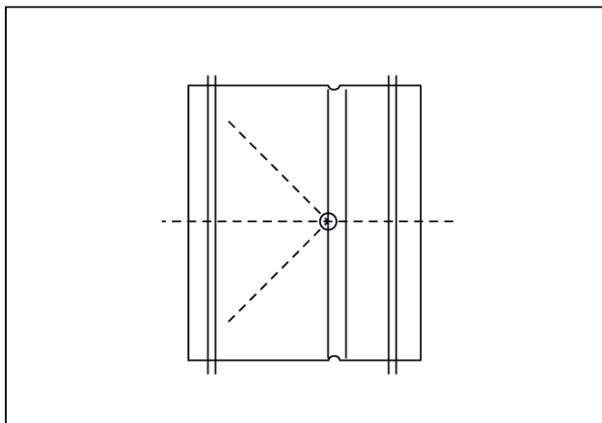

DN
160