

RSK 200



Description rapide

Clapet anti-retour pour tuyaux agrafés, DN 200

Référence

0092.0431

Caractéristiques techniques

Mode de montage	Montage encastré
Température ambiante	60 °C
Unité de conditionnement	1 pièce
Gamme	K
GTIN (EAN)	4012799924319

Dessin coté [mm]

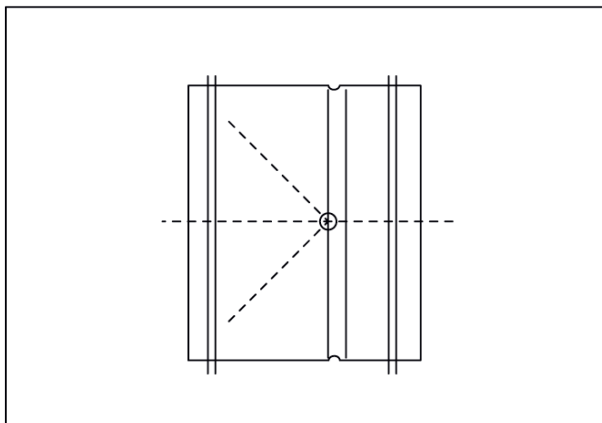

DN

200