

RS 30



Description rapide

Volet de fermeture, à commande manuelle, DN 300

Référence

0151.0340

Caractéristiques techniques

Sens de l'air	Insufflation et évacuation d'air
Montage	extérieur
Lieu de montage	Mur
Position d'installation	vertical
Matériau	Matière plastique, résistante aux intempéries, aux UV
Couleur	blanc trafic, similaire RAL 9016
Couleur des lamelles	gris argent
Poids	1,03 kg
Poids avec emballage	1,25 kg
Type de volet	électrique / manuel
Largeur nominale	300 mm
Largeur	366 mm
Hauteur	366 mm
Profondeur	40 mm
Largeur avec emballage	410 mm
Hauteur avec emballage	380 mm
Profondeur avec emballage	50 mm
Température ambiante	60 °C
Unité de conditionnement	1 pièce
Gamme	C
GTIN (EAN)	4012799513407

RS 30

Courbe caractéristique Chutes de pression

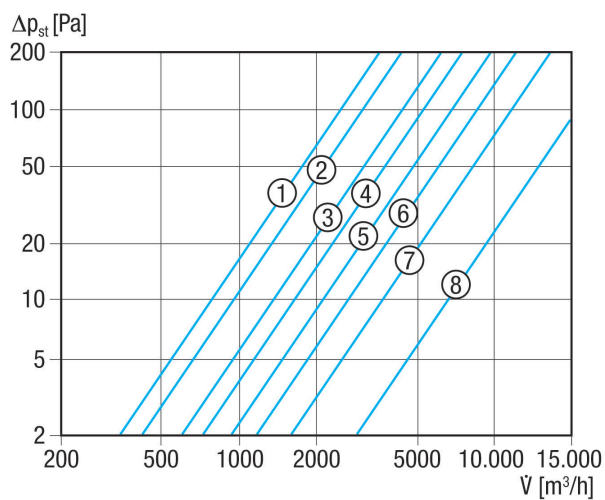

- ① RS 20
- ② RS 25
- ③ RS 30
- ④ RS 35
- ⑤ RS 40
- ⑥ RS 45
- ⑦ RS 50
- ⑧ RS 60

Dessin coté [mm]

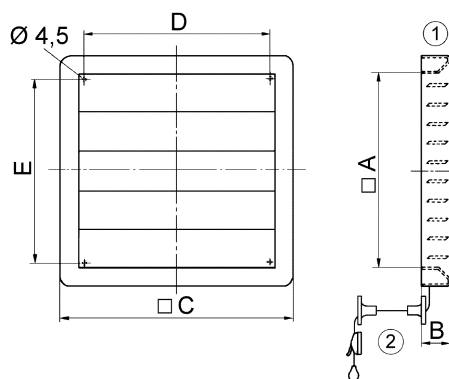

A	B	C	D	E
307	40	366	300	286

- ① Réglable manuellement
- ② Renvoi pour tirette