

# SDS 31



## Description rapide

Socle pour toit plat pour le montage des tourelles d'extraction sur les toits de tuiles, exécution de série pour pente de toit jusqu'à 30°, DN 315 mm

Référence 0093.0978

## Caractéristiques techniques

Modèle	jusqu'à 30° d'inclinaison de toit
Boîtier matériau	Tôle d'acier, galvanisée
Poids	31,5 kg
Poids avec emballage	32,5 kg
Convient pour une largeur nominale de	315 mm
Largeur	815 mm
Hauteur	290 mm
Profondeur	915 mm
Largeur avec emballage	910 mm
Hauteur avec emballage	910 mm
Profondeur avec emballage	850 mm
Unité de conditionnement	1 pièce
Gamme	C
GTIN (EAN)	4012799939788

## Dessin coté [mm]

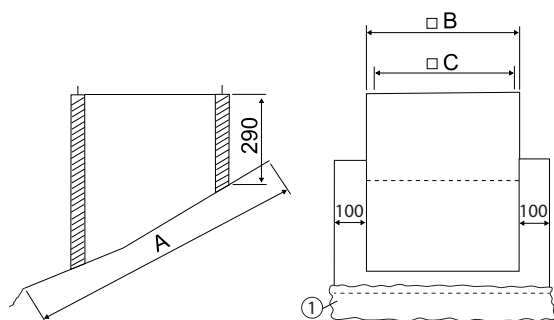

A	B	C
915	615	570

① Tablier de protection en plomb