

SET 125



Description rapide

Manchette souple avec 2 colliers pour tuyaux agrafés, DIN 125

Référence 0092.0103

Caractéristiques techniques

Mode de montage	Montage encastré
Température ambiante	60 °C
Unité de conditionnement	1 pièce
Gamme	K
GTIN (EAN)	4012799921035

Dessin coté [mm]

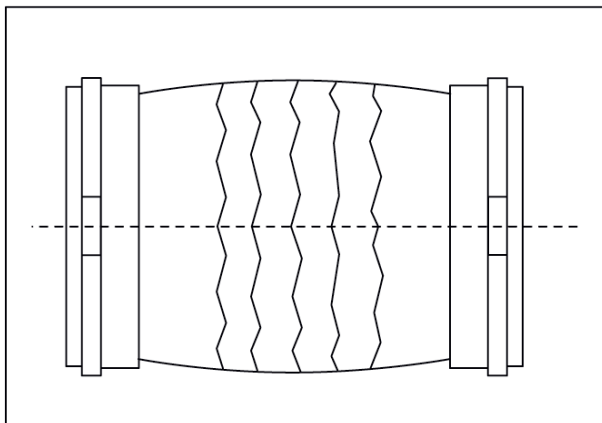

DN
125