

SET 150



Description rapide

Manchette souple avec 2 colliers pour tuyaux agrafés, DIN 150

Référence 0092.0104

Caractéristiques techniques

Mode de montage	Montage encastré
Température ambiante	60 °C
Unité de conditionnement	1 pièce
Gamme	K
GTIN (EAN)	4012799921042

Dessin coté [mm]

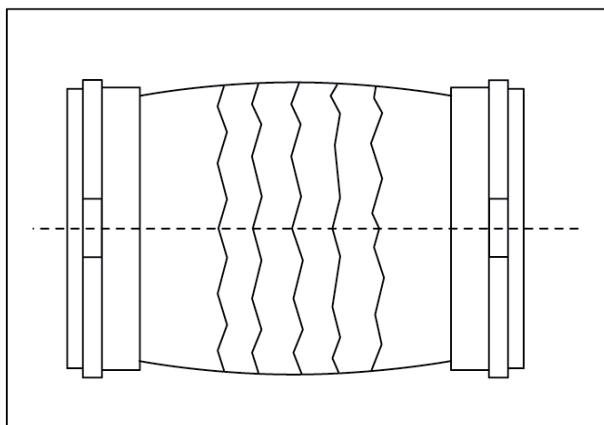

DN
150