

SOK 25



Description rapide

Socle pour toit plat pour le montage des tourelles d'extraction, avec dispositif basculant permettant de rabattre le ventilateur lors des travaux sur la gaine d'air, DN 250 mm

Référence 0093.0992

Caractéristiques techniques

Boîtier matériau	Tôle d'acier, galvanisée
Poids	14,56 kg
Poids avec emballage	14,6 kg
Orientable	✓
Convient pour une largeur nominale de	250 mm
Largeur	845 mm
Hauteur	290 mm
Profondeur	845 mm
Largeur avec emballage	845 mm
Hauteur avec emballage	290 mm
Profondeur avec emballage	845 mm
Unité de conditionnement	1 pièce
Gamme	C
GTIN (EAN)	4012799939924

Dessin coté [mm]

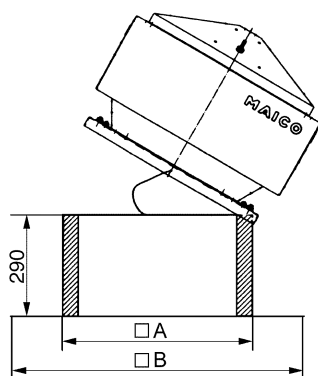

A	B
545	845