

SOK 31



Description rapide

Socle pour toit plat pour le montage des tourelles d'extraction, avec dispositif basculant permettant de rabattre le ventilateur lors des travaux sur la gaine d'air, DN 315 mm

Référence 0093.0993

Caractéristiques techniques

Boîtier matériau	Tôle d'acier, galvanisée
Poids	15,2 kg
Poids avec emballage	15,21 kg
Orientable	✓
Convient pour une largeur nominale de	315 mm
Largeur	915 mm
Hauteur	290 mm
Profondeur	915 mm
Largeur avec emballage	915 mm
Hauteur avec emballage	290 mm
Profondeur avec emballage	915 mm
Unité de conditionnement	1 pièce
Gamme	C
GTIN (EAN)	4012799939931

Dessin coté [mm]

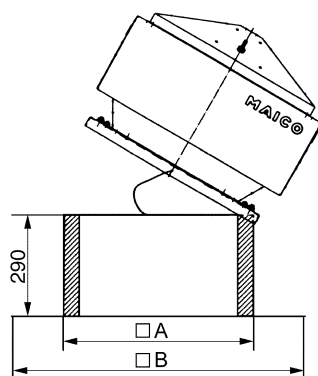

A	B
615	915