

SOK 35



Description rapide

Socle pour toit plat pour le montage des tourelles d'extraction, avec dispositif basculant permettant de rabattre le ventilateur lors des travaux sur la gaine d'air, DN 355 mm

Référence 0093.0994

Caractéristiques techniques

Boîtier matériau	Tôle d'acier, galvanisée
Poids	15,5 kg
Poids avec emballage	16,89 kg
Orientable	✓
Convient pour une largeur nominale de	355 mm
Largeur	955 mm
Hauteur	290 mm
Profondeur	955 mm
Largeur avec emballage	955 mm
Hauteur avec emballage	290 mm
Profondeur avec emballage	955 mm
Unité de conditionnement	1 pièce
Gamme	C
GTIN (EAN)	4012799939948

Dessin coté [mm]

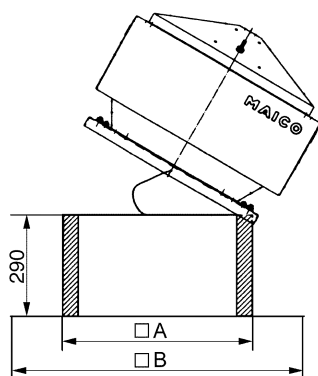

A	B
655	955