

SR160-224



Description rapide

Raccord en forme de selle 90° avec joint roulant pour tuyaux agrafés, DN 160 / 180-224

Référence 0055.0451

Caractéristiques techniques

Mode de montage	Montage encastré
Température ambiante	60 °C
Unité de conditionnement	1 pièce
Gamme	K
GTIN (EAN)	4012799554516

Dessin coté [mm]

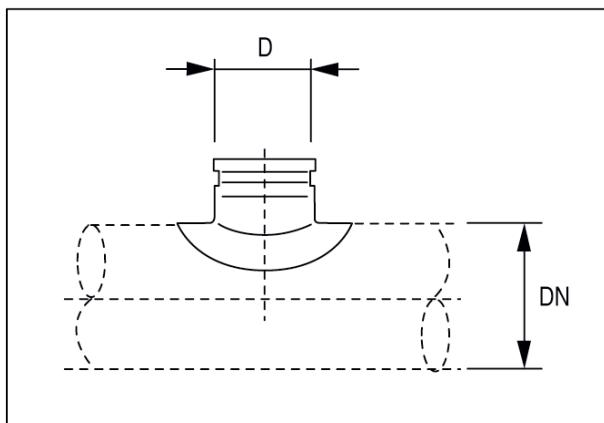

DN	D
-44	160