

SR 150-160



Description rapide

Raccord en forme de selle 90° avec joint roulant pour tuyaux agrafés, DN 150 / 150-160

Référence

0055.0448

Caractéristiques techniques

Mode de montage	Montage encastré
Température ambiante	60 °C
Unité de conditionnement	1 pièce
Gamme	K
GTIN (EAN)	4012799554486

Dessin coté [mm]

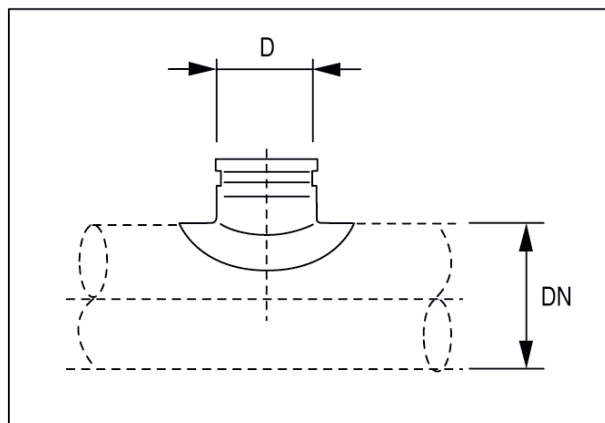

DN	D
-10	150