

# SR 80-160



## Description rapide

Raccord en forme de selle 90° avec joint roulant pour tuyaux agrafés, DN 80 / 140-160

Référence

0055.0439

## Caractéristiques techniques

Mode de montage	Montage encastré
Température ambiante	60 °C
Unité de conditionnement	1 pièce
Gamme	K
GTIN (EAN)	4012799554394

## Dessin coté [mm]

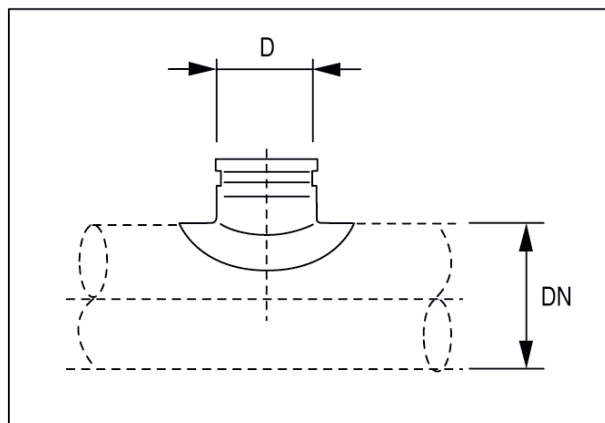

DN	D
-20	80