

TFE 31-7



Description rapide

Filter à air pour installation de gaines rondes, DN 315

Référence 0149.0055

Caractéristiques techniques

Position d'installation	vertical / horizontal
Boîtier matériau	Tôle d'acier, galvanisée
Poids	7,63 kg
Poids avec emballage	9,28 kg
Type de filtre	Filter à poussière et à pollen
Classe de filtre	ISO ePM1 50 % (F7)
Largeur nominale	315 mm
Largeur	460 mm
Hauteur	530 mm
Profondeur	300 mm
Largeur avec emballage	485 mm
Hauteur avec emballage	650 mm
Profondeur avec emballage	485 mm
Température ambiante	80 °C
Unité de conditionnement	1 pièce
Gamme	C
GTIN (EAN)	4012799490555

TFE 31-7

Courbe caractéristique Pertes de charge

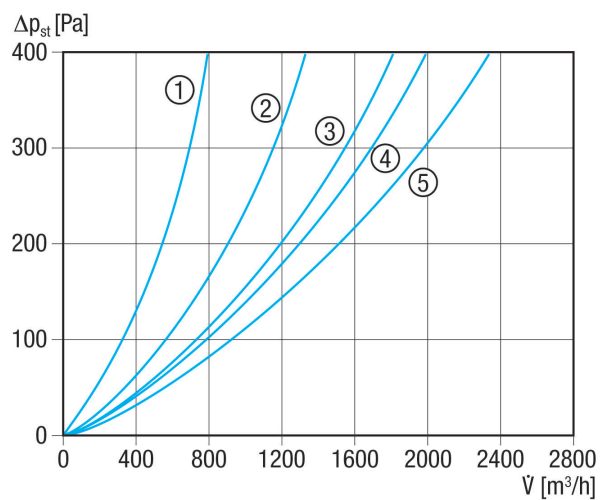

- ① TFE 10-7 à TFE 16-7
- ② TFE 20-7
- ③ TFE 25-7
- ④ TFE 31-7 et TFE 35-7
- ⑤ TFE 40-7

Dessin coté [mm]

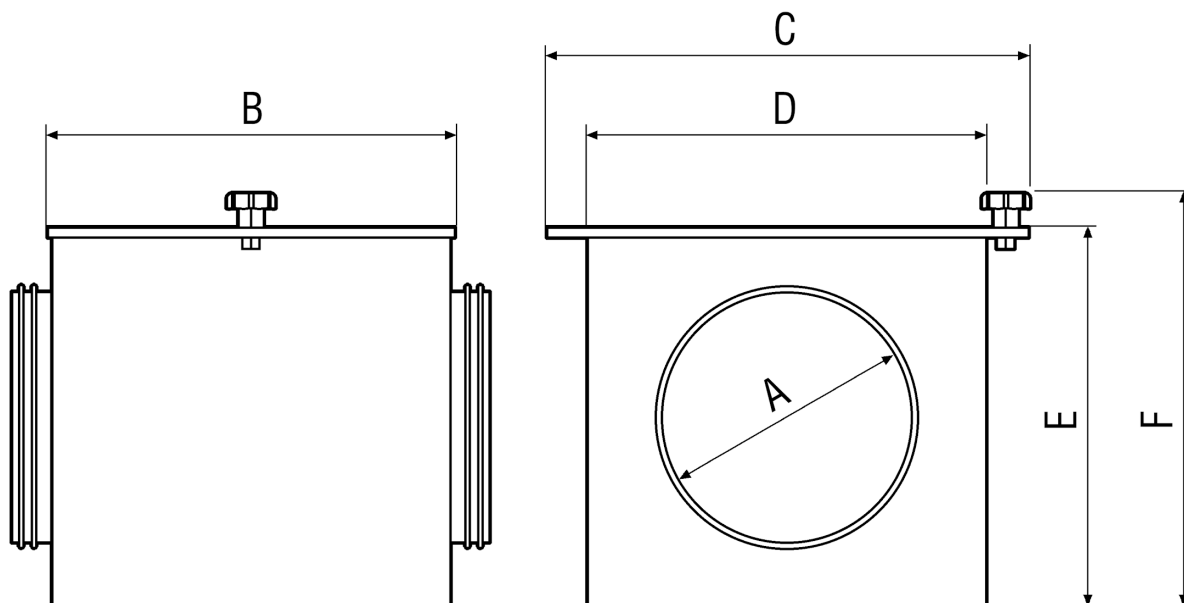



TFE 31-7

A	B	C	D	E	F
315	300	460	400	500	530