

URRI GR 25



Description rapide

Adaptateur de transition de rectangulaire à rond, plastique, sur DN 250

Référence 0073.0313

Caractéristiques techniques

Mode de montage	Montage encastré
Matériau	Matière plastique
Couleur	Gris
Poids	1,1 kg
Poids avec emballage	1,1 kg
Convient pour une largeur nominale de	250 mm
Largeur	265 mm
Hauteur	306 mm
Profondeur	165 mm
Largeur avec emballage	265 mm
Hauteur avec emballage	306 mm
Profondeur avec emballage	165 mm
Unité de conditionnement	1 pièce
Gamme	C
GTIN (EAN)	4012799733133

Dessin coté [mm]

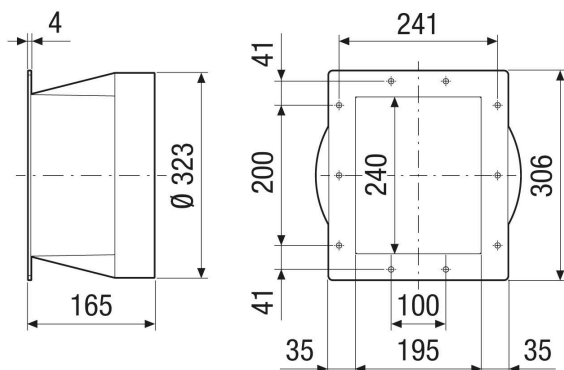



URRI GR 25