

USSN55/220/80



Description rapide

Élément de transition symétrique 55/220 sur D=80mm,

Référence

0055.0676

Caractéristiques techniques

Matériau	Tôle d'acier, galvanisée sendzimir
Poids avec emballage	0 kg
Largeur avec emballage	0 mm
Hauteur avec emballage	0 mm
Profondeur avec emballage	0 mm
Unité de conditionnement	1 pièce
Gamme	K
GTIN (EAN)	4012799556763

Dessin coté [mm]

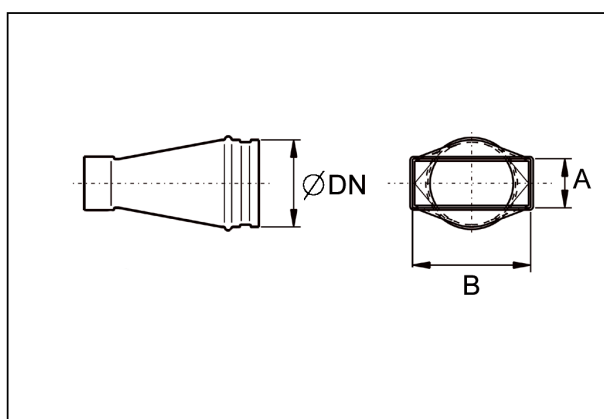

DN	A	B
80	55	220