

VE 35



Description rapide

Volet de fermeture pour servomoteur, DN 350

Référence 0093.0287

Caractéristiques techniques

Matériau	Tôle d'acier
Poids	5,295 kg
Poids avec emballage	5,3 kg
Type de volet	électrique
Convient pour une largeur nominale de	350 mm
Largeur	420 mm
Hauteur	420 mm
Profondeur	370 mm
Largeur avec emballage	420 mm
Hauteur avec emballage	420 mm
Profondeur avec emballage	370 mm
Unité de conditionnement	1 pièce
Gamme	C
GTIN (EAN)	4012799932871

Dessin coté [mm]

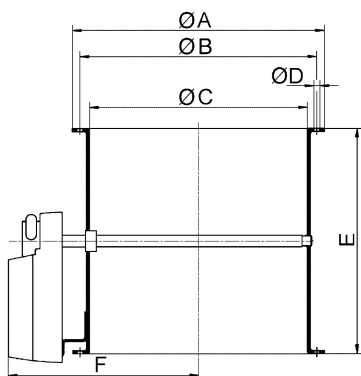

A	B	C	D	E	F
420	395	363	9	370	248