

WB90ALN55/220/125



Description rapide

Coude équerre 90° 55/220 sur D=125mm

Référence

0055.0627

Caractéristiques techniques

Matériau	Tôle d'acier, galvanisée sendzimir
Poids avec emballage	0 kg
Largeur nominale	125 mm
Dimension de la gaine rectangulaire	220 mm x x 55 mm
Largeur avec emballage	0 mm
Hauteur avec emballage	0 mm
Profondeur avec emballage	0 mm
Unité de conditionnement	1 pièce
Gamme	K
GTIN (EAN)	4012799556275

Dessin coté [mm]

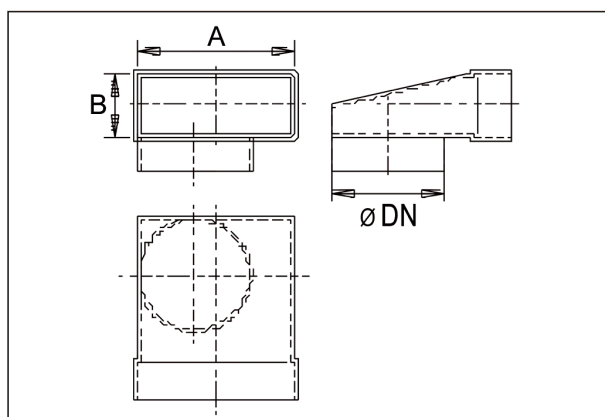

DN	A	B
125	55	220