

# SCHÉMAS DE BRANCHEMENT

## DZD50-6A

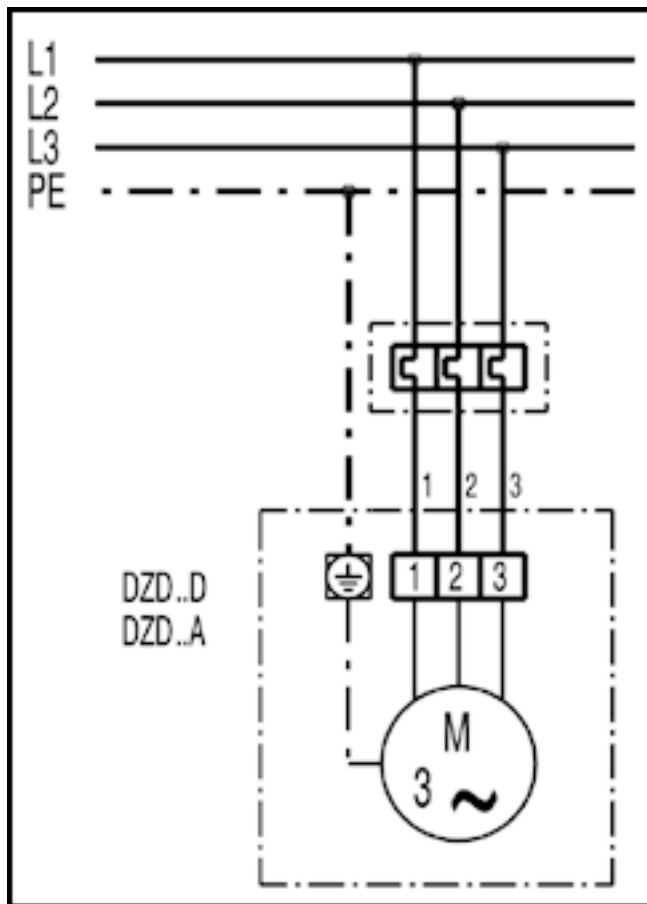

## DZD50-6A

DZD...D avec volet de fermeture VE, RKP et servomoteur MS 8, MS 8 P

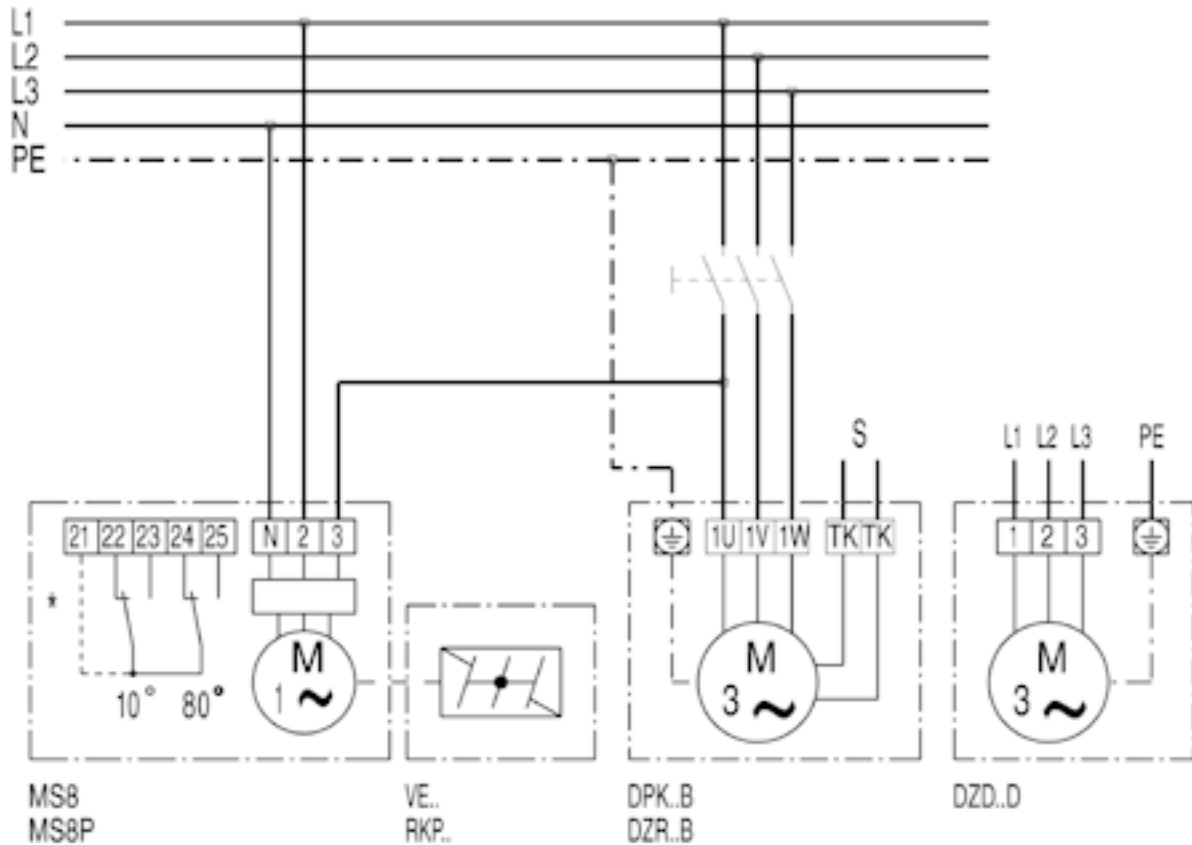

\* Interrupteur de fin de course seulement sur MS 8 P  
S - Circuit du courant de commande