

# SCHÉMAS DE BRANCHEMENT

## EZD 30/6 B

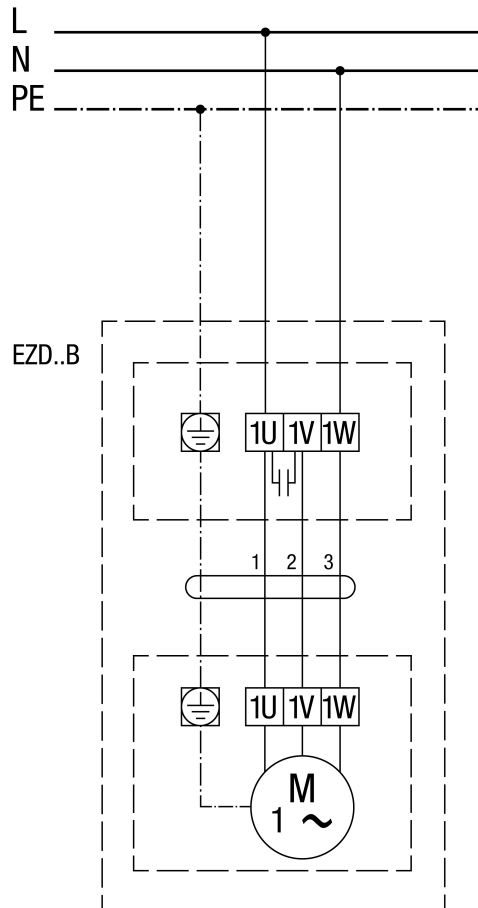

EZD..B rotation à gauche (évacuation d'air) = standard



## EZD 30/6 B

### EZD..B rotation à droite (insufflation)

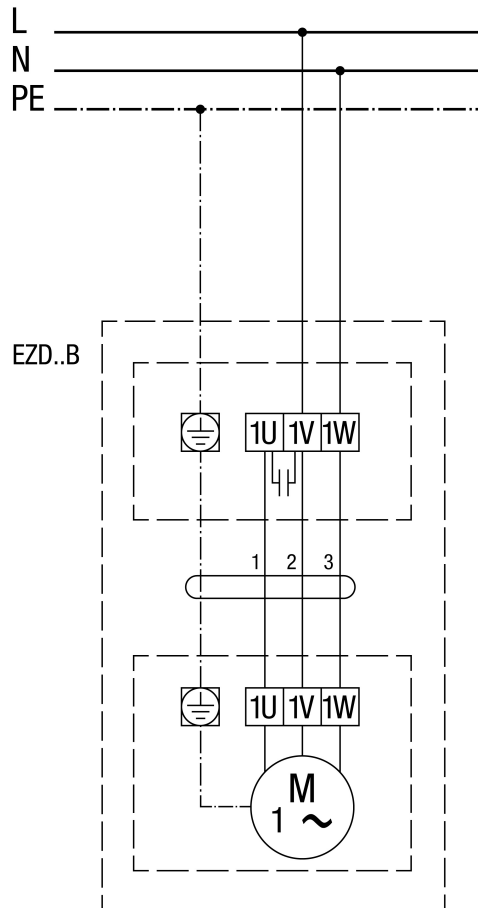

## EZD 30/6 B

EZD ../. B avec régulateur de vitesse STX.. / STTSX...

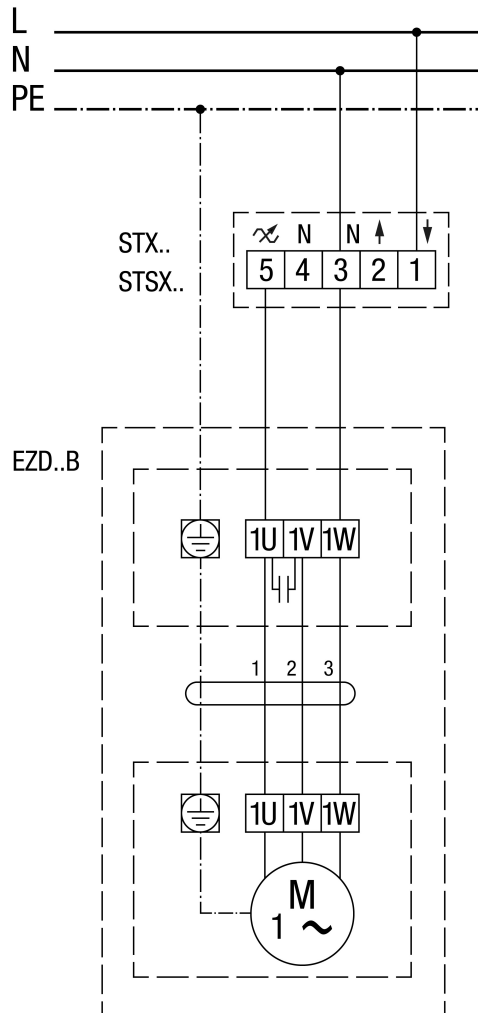

## EZD 30/6 B

### EZD ..B avec régulateur de vitesse STW

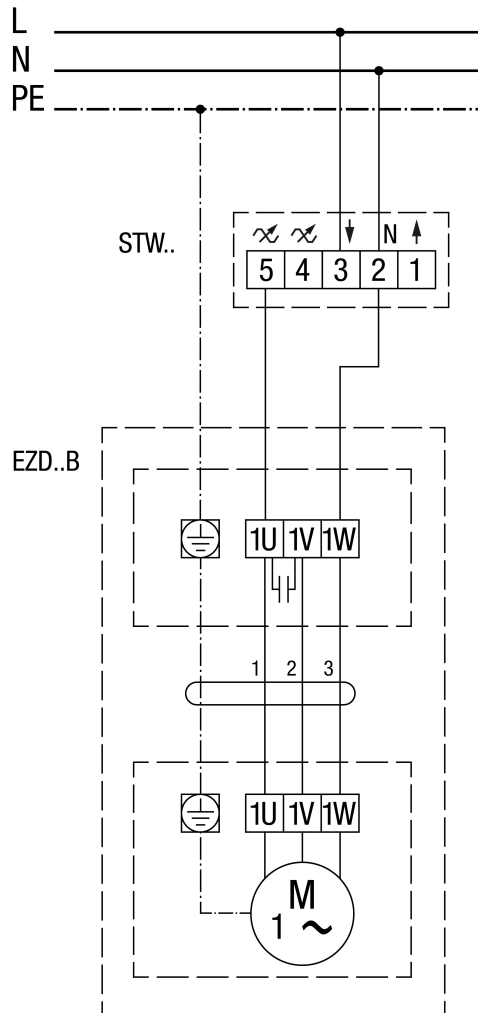

## EZD 30/6 B

EZD ..B avec régulateur de vitesse STX / STSX.. et inverseur UWK 1

