

ADI 63



Kratka informacija

Usisna mlaznica za usis zraka s malo turbulencija, čelični lim, DN 630

Broj artikla

0073.0234

Tehnički podaci

Smjer zraka	Usis i odsis zraka
Materijal	Čelični lim
Boja	srebrna
Težina	9,8 kg
Težina s pakovanjem	9,8 kg
Prikladno za nominalnu dužinu	630 mm
Širina	810 mm
Visina	810 mm
Dubina	190 mm
Širina s pakovanjem	810 mm
Visina s pakovanjem	810 mm
Dubina s pakovanjem	190 mm
Jedinica za pakiranje	1 kom
Asortiman	C
GTIN (EAN)	4012799732341

Crtež s veličinama [mm]

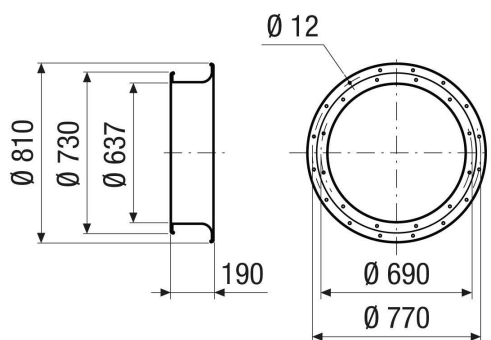

PROIZVODLIST PROIZVODA

ADI 63

