

EFG 20 E



Kratka informacija

Ventilator za staklenike, DN 200, jednofazna struja

Broj artikla

0081.0401

Tehnički podaci

Volumen zraka	330 m ³ /h
Brzina	1.400 1/min
Mogućnost obrnutog načina rada	–
Nominalna snaga	30 W
Apsorpcija struje	33 W
I _{Nomin.}	0,24 A
I _{Maks.}	0,24 A
Vrsta zaštite	IP X4
Težina	4,81
Nominalna dužina	200 mm
Temperatura struje zraka kod nazivne struje	60 °C
Jedinica za pakiranje	1 kom
Asortiman	C
GTIN (EAN)	4012799814016

Razina jačine zvuka u opsegu buke

	63 Hz	125 Hz	250 Hz	500 Hz	1 kHz	2 kHz	4 kHz	8 kHz	Ukupno
L _{WA1, visoko} (dB(A))	–	–	–	–	–	–	–	–	55

L_{WA1} = ukupna razina jačine buke ventilatora za staklenike ili čistača zraka, sa slobodnim usisom i slobodnim ispuhom

EFG 20 E

Crtež s veličinama [mm]

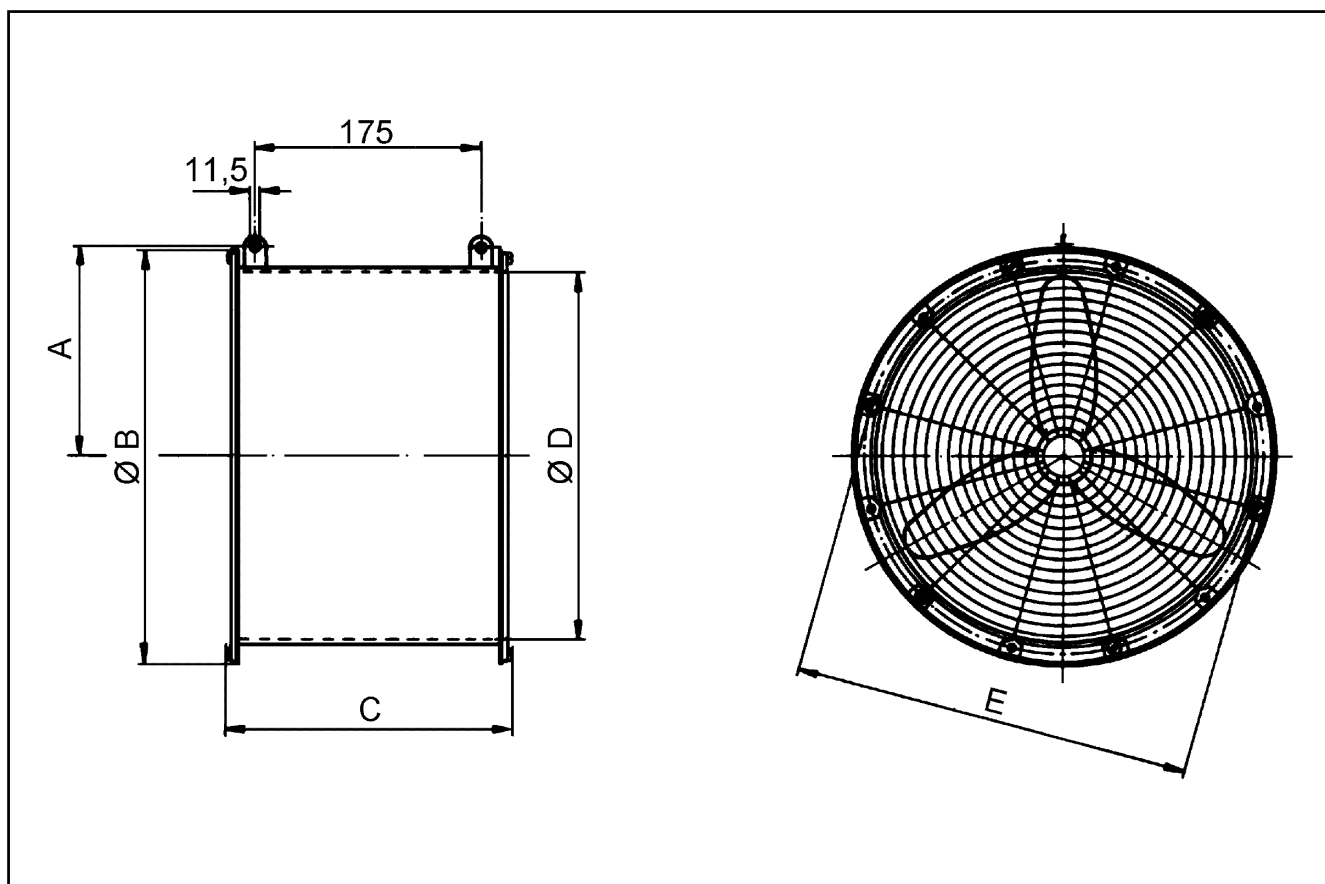

A	B	C	D	E
132	254	240	213	235