

EFG 30 E

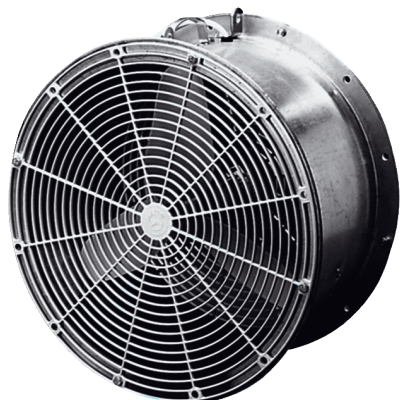

Kratka informacija

Ventilator za staklenike, DN 300, jednofazna struja

Broj artikla 0081.0403

Tehnički podaci

Volumen zraka	800 m ³ /h
Brzina	1.340 1/min
Mogućnost obrnutog načina rada	–
Nominalna snaga	35 W
Apsorpcija struje	35 W
I _{Nomin.}	0,25 A
I _{Maks.}	0,25 A
Vrsta zaštite	IP X4
Težina	6,915
Nominalna dužina	300 mm
Temperatura struje zraka kod nazivne struje	60 °C
Jedinica za pakiranje	1 kom
Asortiman	C
GTIN (EAN)	4012799814030

Razina jačine zvuka u opsegu buke

	63 Hz	125 Hz	250 Hz	500 Hz	1 kHz	2 kHz	4 kHz	8 kHz	Ukupno
L _{WA1, visoko} (dB(A))	–	–	–	–	–	–	–	–	66

L_{WA1} = ukupna razina jačine buke ventilatora za staklenike ili čistača zraka, sa slobodnim usisom i slobodnim ispuhom

EFG 30 E

Crtež s veličinama [mm]

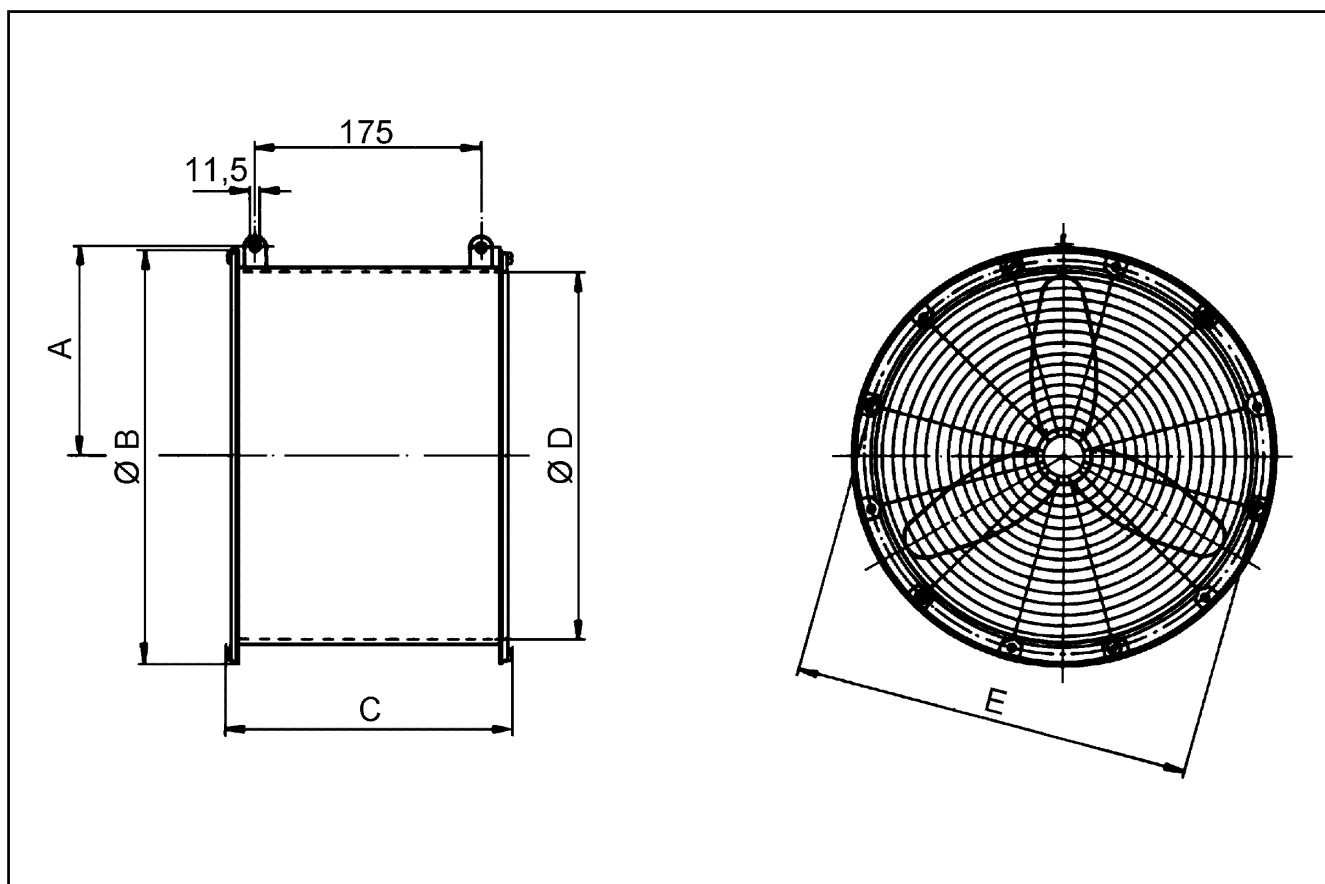

A	B	C	D	E
182	380	242	313	356