

EV 22



Kratka informacija

Prozorski ventilator za odsis zraka

Broj artikla 0080.0810

Tehnički podaci

Volumen zraka	300 m ³ /h
Brzina	1.335 1/min
Nominalna snaga	37 W
Apsorpcija struje	39 W
I _{Nomin.}	0,25 A
I _{Maks.}	0,25 A
Težina	3,565
Razina zvučnog tlaka	49 dB(A)
Jedinica za pakiranje	1 kom
Asortiman	C
GTIN (EAN)	4012799808107

Razina jačine zvuka u opsegu buke

	63 Hz	125 Hz	250 Hz	500 Hz	1 kHz	2 kHz	4 kHz	8 kHz	Ukupno
L _{WA7, visoko} (dB(A))	-	-	-	-	-	-	-	-	57

L_{WA7} = razina jačine zvuka kućišta i slobodnog usisa u dB

EV 22

Crtež s veličinama [mm]

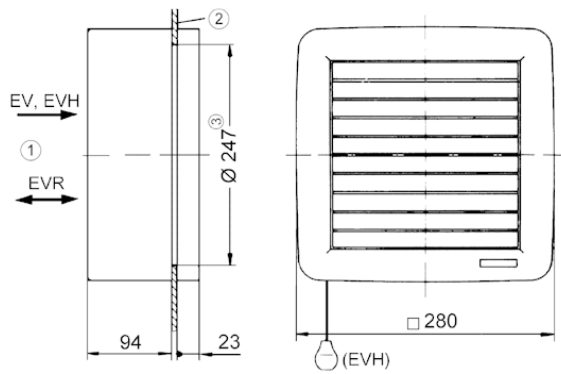

- ① Iznutra
- ② Staklo
- ③ Prozorski isječak: $\text{Æ} 247 \text{ mm}$