

EZR 30/6 B



Kratka informacija

Aksijalni cijevni ventilator, DN 300, jednofazna struja

Primjeri primjene

Odsisavanje strojeva, Prostorija za izlaganje, Ured nadzornog inženjera, Radionica, Tvornička postrojenja

Broj artikla

0086.0003

Tehnički podaci

Volumen zraka	1.200 m ³ /h
Brzina	930 1/min
Tip propelera	aksijalni
S mogućnošću upravljanja brzinom	✓
Mogućnost obrnutog načina rada	✓
Vrsta napona	Jednofazna struja
Nazivni napon	230 V
Frekvencija struje	50 Hz
Nominalna snaga	59 W
I _{Nomin.}	0,3 A
I _{Maks.}	0,32 A
Vrsta zaštite	IP 55
Toplinska klasa	B
Moguća promjena pola	–
Položaj za ugradnju	vodoravno / okomito
Materijal	Čelični lim, pocinčani
Boja	srebrna
Težina	8,43 kg
Težina s pakovanjem	9,24 kg
Nominalna dužina	300 mm
Širina	380 mm
Visina	424 mm
Dubina	300 mm
Širina s pakovanjem	420 mm
Visina s pakovanjem	430 mm
Dubina s pakovanjem	330 mm
Temperatura struje zraka kod nazivne struje	60 °C
Temperatura struje zraka kod I _{Maks.}	-20 °C do 60 °C
Jedinica za pakiranje	1 kom

EZR 30/6 B

Asortiman	C
GTIN (EAN)	4012799860037

Razina jačine zvuka u opsegu buke

	63 Hz	125 Hz	250 Hz	500 Hz	1 kHz	2 kHz	4 kHz	8 kHz	Ukupno
L_{WA2}, S1 (dB(A))	15	27	22	18	21	13	17	15	30
L_{WA2}, S2 (dB(A))	14	38	36	31	34	30	25	23	42
L_{WA2}, S3 (dB(A))	16	39	36	36	38	35	29	25	44
L_{WA2}, S4 (dB(A))	18	38	37	42	39	36	30	25	46
L_{WA2}, S5 (dB(A))	18	42	38	43	40	37	31	25	48
L_{WA5}, S1 (dB(A))	20	31	37	30	28	25	19	15	39
L_{WA5}, S2 (dB(A))	20	40	53	44	44	45	35	24	54
L_{WA5}, S3 (dB(A))	21	39	49	55	47	48	40	27	57
L_{WA5}, S4 (dB(A))	21	40	50	56	48	49	41	28	58
L_{WA5}, S5 (dB(A))	22	46	50	56	48	50	42	28	59
L_{WA6}, S1 (dB(A))	24	29	31	35	32	29	18	14	39
L_{WA6}, S2 (dB(A))	26	45	48	50	48	48	36	25	55
L_{WA6}, S3 (dB(A))	28	45	47	55	53	53	51	48	60
L_{WA6}, S4 (dB(A))	27	45	47	47	57	53	48	43	61
L_{WA6}, S5 (dB(A))	27	46	48	58	53	54	46	36	61

L_{WA2} = razina jačine zvuka kućišta u dBL_{WA5} = razina jačine zvuka slobodnog usisa u dBL_{WA6} = razina jačine zvuka slobodnog odsisa u dB

EZR 30/6 B

Krivulja

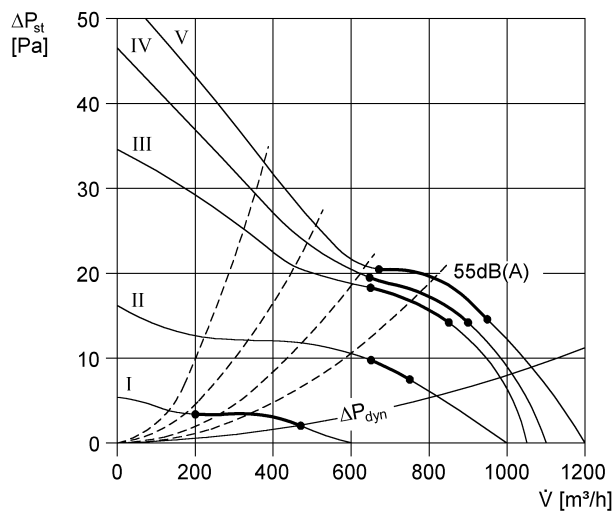

Crtež s veličinama [mm]

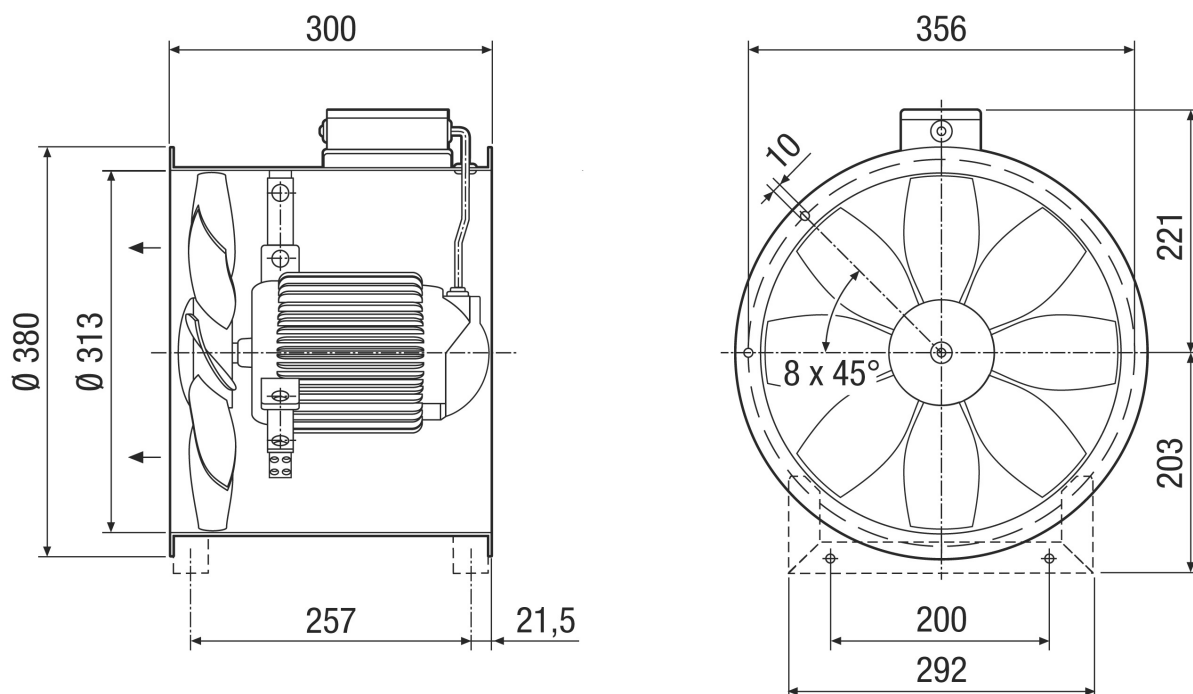

Broj otvora priрубnice: 8