



Kratka informacija

Protupostolje za montažu fleksibilnih obujmica DN 200 na ventilacijske kanale.

Broj artikla 0055.0168

Tehnički podaci

Materijal	Čelični lim, pocinčani
Težina	0,6 kg
Težina s pakovanjem	0,61 kg
Prikladno za obujmice nominalne dužine	200 mm
Širina	254 mm
Visina	254 mm
Dubina	50 mm
Širina s pakovanjem	254 mm
Visina s pakovanjem	254 mm
Dubina s pakovanjem	50 mm
Jedinica za pakiranje	1 kom
Asortiman	C
GTIN (EAN)	4012799551683

Crtež s veličinama [mm]

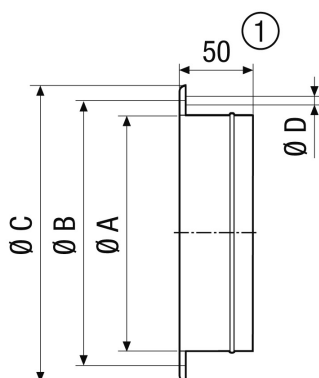

A	B	C	D
210	235	254	8

① GS 56: 55 mm