



Kratka informacija

Protupostolje za montažu fleksibilnih obujmica DN 350 na ventilacijske kanale.

Broj artikla

0055.0171

Tehnički podaci

Materijal	Čelični lim, pocinčani
Težina	0,7 kg
Težina s pakovanjem	0,72 kg
Prikladno za obujmice nominalne dužine	350 mm
Širina	420 mm
Visina	420 mm
Dubina	50 mm
Širina s pakovanjem	420 mm
Visina s pakovanjem	420 mm
Dubina s pakovanjem	50 mm
Jedinica za pakiranje	1 kom
Asortiman	C
GTIN (EAN)	4012799551713

Crtež s veličinama [mm]

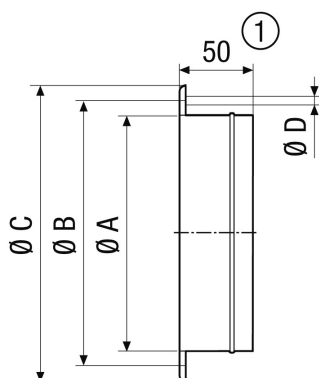

A	B	C	D
363	395	420	10

① GS 56: 55 mm