

GS 45



Kratka informacija

Protupostolje za montažu fleksibilnih obujmica DN 450 na ventilacijske kanale.

Broj artikla

0055.0173

Tehnički podaci

Materijal	Čelični lim, pocinčani
Težina	0,86 kg
Težina s pakovanjem	0,9 kg
Prikladno za obujmice nominalne dužine	450 mm
Širina	512 mm
Visina	512 mm
Dubina	50 mm
Širina s pakovanjem	512 mm
Visina s pakovanjem	512 mm
Dubina s pakovanjem	50 mm
Jedinica za pakiranje	1 kom
Asortiman	C
GTIN (EAN)	4012799551737

Crtež s veličinama [mm]

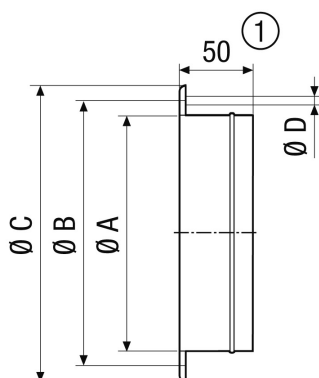

A	B	C	D
458	487	512	10

① GS 56: 55 mm