



## Kratka informacija

Protupostolje za montažu fleksibilnih obujmica DN 500 na ventilacijske kanale.

Broj artikla

0055.0174

## Tehnički podaci

Materijal	Čelični lim, pocinčani
Težina	1,4 kg
Težina s pakovanjem	1,41 kg
Prikladno za obujmice nominalne dužine	500 mm
Širina	565 mm
Visina	565 mm
Dubina	50 mm
Širina s pakovanjem	565 mm
Visina s pakovanjem	565 mm
Dubina s pakovanjem	50 mm
Jedinica za pakiranje	1 kom
Asortiman	C
GTIN (EAN)	4012799551744

## Crtež s veličinama [mm]

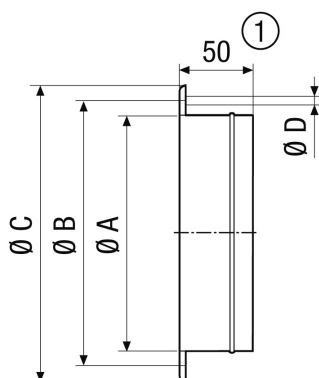

A	B	C	D
513	541	565	10

① GS 56: 55 mm