

KSDA55/220/1200



Kratka informacija

Kanalni prigušivač 55/220, B = 430,

Broj artikla

0092.0471

Tehnički podaci

Materijal kućišta	Čelični lim, pocinčan
Težina s pakovanjem	0 kg
Veličina kanala	220 mm x x 55 mm
Širina	430 mm
Visina	
Dubina	
Širina s pakovanjem	0 mm
Visina s pakovanjem	0 mm
Dubina s pakovanjem	0 mm
Jedinica za pakiranje	1 kom
Asortiman	K
GTIN (EAN)	4012799924715

Crtež s veličinama [mm]

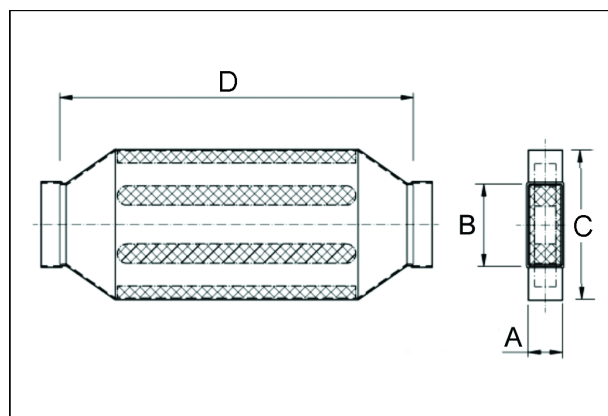

A	B	C	D
55	220	430	1.200